

Makita

ヒューマンハードウェアのマキタ
人の暮らしとすまいのために……

取扱説明書

充電式 ライト付ラジオ

モデル MR050

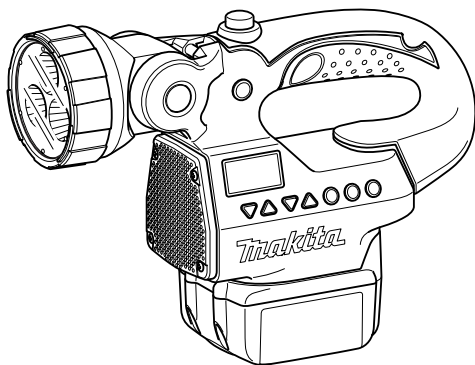

このたびは**充電式 ライト付ラジオ**をお買い上げ賜わり厚くお礼申し上げます。
ご使用に先立ち、この取扱説明書をよくお読みいただき本機の性能を十分ご理解の上で、適切な取り扱いと保守をしていただき、いつまでも安全に能率よくお使いくださるようお願い致します。
なお、この取扱説明書はお手元に大切に保管してください。



目次

・ 主要機能	3
・ 安全に正しくお使いいただくために	4
・ 各部の名称および標準付属品	7
・ 使い方	9
・ バッテリー（別販売品）の取り付け・取りはずし方	9
・ バッテリー残容量表示	9
・ バッテリー保護機能について	9
・ バッテリーの回収について	10
・ ラジオ放送を聞く	10
・ 自動選局	10
・ 手動選局	11
・ 放送局を登録して聞く（プリセット選局）	11
・ 登録した放送局を呼び出す	12
・ システムリセット	12
・ ライトの点灯	12
・ ライトヘッドの角度調整	13
・ LCD バックライト	13
・ ストラップの取り付け方	13
・ 保守・点検について	14
・ 本機のお手入れ	14
・ ご修理の際は	14

主要機能



主要機能		モデル		
		MR050		
電圧		直流 14.4V/18V		
使用光源		LED 1.4W (3 個)		
周波数帯域		AM : 522 ~ 1629kHz FM : 76 ~ 90MHz		
スピーカー		φ51mm 8Ω 3W		
連続使用時間 ※ 1	バッテリー	ラジオのみ	ライトのみ	ラジオ / ライト
	BL1415 BL1815	11 時間	3.5 時間	2.5 時間
	BL1430 BL1830	25 時間	8.5 時間	6 時間
本機寸法 (BL1430 取付時)		長さ 263mm × 幅 75mm × 高さ 196mm		
質量 (バッテリー除く)		0.63kg		

※ 1 : JEITA (電子情報技術産業協会) 基準 (ラジオ出力 100mW 時)





- ・ 改良のため、主要機能および形状などは変更する場合がありますので、ご了承ください。





安全に正しくお使いいただくために

- この取扱説明書には、安全にお使いいただくためにいろいろな表示をしています。その表示を無視して誤った取り扱いをすることによって生じる内容を次のように区分しています。内容をよく理解してから本文をお読みになり、記載事項をお守りください。









 警告	人が死亡または重傷などを負うおそれがある内容を示しています。
 注意	人がけがをしたり財産に損害を受けるおそれがある内容を示しています。
注	製品および付属品の取り扱い等に関する重要なご注意です。

- お守りいただく内容の種類を、次の絵表示で区分し、説明しています。(下記は絵表示の一例です)





 	このような絵表示は、してはいけない「禁止」内容です。
 	この絵表示は、必ず実行していただく「強制」内容です。

 警告	
	内部に物や水などを入れない ・ 金属類や燃えやすい物、水分などが内部に入ると、感電や火災の原因となります。
	異常が起きたら 万一、異常な音が出たり、煙が出たり、変な臭いがするなどの異常な状態に気がついたときは・・・ ・ 電源を切り、バッテリーをはずし、お買い上げの販売店または当社営業所に修理をお申し付けください。
	専用の充電器やバッテリーを使用してください。 ・ 指定以外のバッテリーで充電をすると発火の恐れがあります。
	バッテリーを分解しないでください。

⚠ 警告

	<p>使用時間が極端に短くなったら作業をすぐに中止してください。</p> <ul style="list-style-type: none">・ オーバーヒート、発煙、爆破の恐れがあります。
	<p>バッテリーをショートさせないでください。</p> <ol style="list-style-type: none">(1) 金属などで端子に触れないでください。(2) バッテリーを雨や水にさらさないでください。バッテリーがショートし、大きな電流を流したり、オーバーヒートしたり、発煙・発火、故障の恐れがあります。(3) バッテリーを使用していない間は、クリップやコイン、鍵、釘、ネジや他の端子同士でくっつく小さな金属などの近くを避けてください。バッテリー端子がショートすると、火花が出たり、燃えたり、発火する恐れがあります。
	<p>45℃、もしくはそれを超える場所で本機やバッテリーを保管しないでください。</p>
	<p>損傷が激しく、完全に使用不可能な場合でも、バッテリーを焼却処分しないでください。</p> <ul style="list-style-type: none">・ バッテリーは火中で爆発する恐れがあります。
	<p>バッテリーを落としたり、ぶつけたりしないでください。</p>
	<p>損傷したバッテリーを本機で使用しないでください。本機が正常に動かなかったり、落としたり、損傷したり、外に放置されたり、水に濡れた場合は、使用しないでください。</p>
	<p>電解液が目に入ったら、きれいな水で洗い流し、早急に医療機関を受診してください。</p> <ul style="list-style-type: none">・ 失明の恐れがあります。
	<p>悪環境の下で、バッテリーから液体が漏れることがあるので、接触を避けてください。万が一接触した場合、水で洗い流してください。液体が目に入った場合は、医療機関を受診してください。バッテリーから漏れた液体は、炎症ややけどをおうことがあります。</p>
	<p>ご使用済みのバッテリーは一般家庭ゴミとして棄てないでください。</p> <ul style="list-style-type: none">・ 棄てられたバッテリーがゴミ収集車内などで破壊されてショートし、発火・発煙の原因になるおそれがあります。

⚠ 注意

	ヒーターなど熱を発生するものの近くには本機を置かないでください。
	本機専用の付属品を使用してください。
	雷雨時や長期間使用しない時は、バッテリーを本機から抜いてください。
	スピーカー機器に影響を及ぼす金属粉じんの周りで操作しないでください。
	本機を水の中に浸けないでください。湿度 90% 以下の環境でのみ使用ができます。

各部の名称および標準付属品

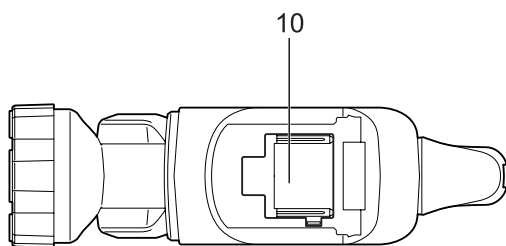
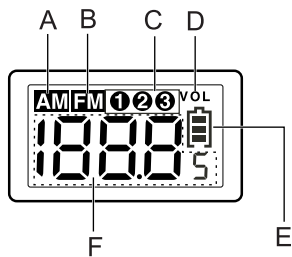
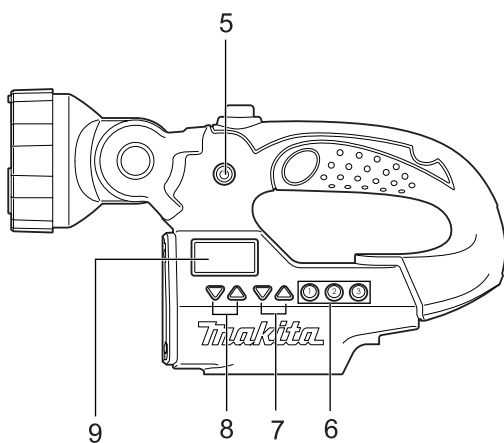
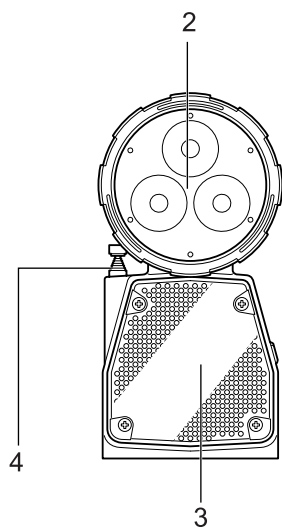
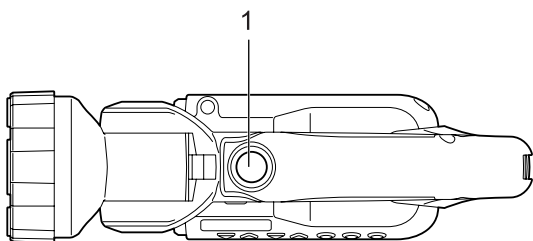

各部の名称および標準付属品

操作部

1. フラッシュライトボタン
2. フラッシュライト
3. スピーカー
4. FM アンテナ
5. ラジオの電源ボタン
6. プリセットボタン
7. ラジオ局選局ボタン
8. 音量ボタン
9. LCD ディスプレイ
10. バッテリ取付部

表示部

- A. AM 表示
- B. FM 表示
- C. プリセットナンバー
- D. 音量表示
- E. バッテリ残容量表示
- F. 選局表示

標準付属品

- ・ ストラップ

使い方

バッテリー（別販売品）の取り付け・取りはずし方

- ・ バッテリーを本機から取りはずすときは、
 1. バッテリー正面のボタンを下げながら
 2. スライドさせると取りはずせます。
- ・ 取り付けるときは逆の要領で、本機の溝に合わせ、奥まで挿入してください。この際、ボタン上部の赤色部が見えている場合は完全にロックされていません。赤色部が見えなくなるまで、奥まで確実に挿入してください。

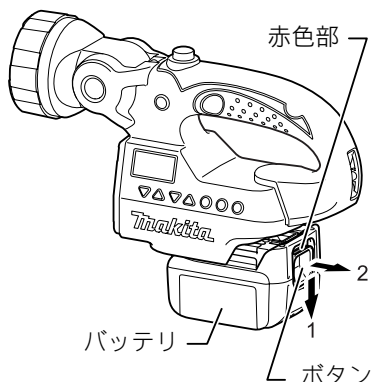

バッテリー残容量表示

- ・ バッテリーの残容量が次のようにLCDディスプレイに表示されます。容量が少なくなったら早めに充電してください。

アイコン表示	バッテリー残容量
	70%以上
	30%以上
	30%以下
	ほとんどなし

バッテリー保護機能について

- ・ バッテリー寿命を長くする目的で出力を自動停止する保護機能がついています。本機を使用中、バッテリーの容量が少なくなるとライトが自動消灯またはラジオが切れます。これはバッテリーの保護機能によるものであり故障ではありません。本機よりバッテリーを取りはずし、バッテリーを充電してください。

使い方

バッテリーの回収について

- ・ 使用済みバッテリーはリサイクルのため回収しております。お買い上げの販売店または当社営業所へご持参ください。





リチウムイオンバッテリーは
リサイクルへ







ラジオ放送を聞く

- ・ 自動選局、手動選局、登録（プリセット）選局の3通りの選局方法があります。

自動選局









1. ラジオの電源ボタン  を押して、ラジオを付ける。
2. 電源ボタン  を押し、ラジオバンド（AM/FM）を選びます。AM 受信の場合、本機の向きを変えて受信しやすい位置にします。FM 受信の場合、アンテナの向きを変えて受信しやすい位置にします。

注

- ・ コンピュータ画面などのラジオに影響する機器の近くでは操作しないでください。
3. ラジオ局選局ボタン   を押し続け、周波数が動きはじめたら指を離す。（最初に受信した放送局で周波数が自動停止します。）自動選局を止めるにはもう一度ラジオ局選局ボタン   を押します。
 4. 最適な音量に調整するため、音量ボタン   を押します。このとき LCD ディスプレイに音量レベルが表示されます。（0-40）
 5. ラジオを消すには“OFF”が LCD ディスプレイに表示されるまで、電源ボタン  を長押しします。



使い方

手動選局

1. ラジオの電源ボタン  を押して、ラジオを付ける。
2. 電源ボタン  を押し、ラジオバンド (AM/ FM) を選びます。AM 受信の場合、本機の向きを変えて受信しやすい位置にします。FM 受信の場合、アンテナの向きを変えて受信しやすい位置にします。
3. ラジオ局選局ボタン   を押すと、次の周波数刻みで変化します。
FM : 50kHz
AM : 9kHz
4. 希望する周波数が LCD ディスプレイに表示されるまで、ラジオ局選局ボタン   を押し続けてください。
5. 最適な音量に調整するため、音量ボタン   を押します。
6. ラジオを消すには、“OFF” が LCD ディスプレイに表示されるまで、電源ボタン  を長押しします。

放送局を登録して聞く (プリセット選局)

AM 放送、FM 放送は各々、3 局まで登録できます。

1. ラジオの電源ボタン  を押して、ラジオを付ける。
2. 電源ボタン  を押し、ラジオバンド (AM/ FM) を選びます。AM 受信の場合、本機の向きを変えて受信しやすい位置にします。FM 受信の場合、アンテナの向きを変えて受信しやすい位置にします。
3. 登録したい放送局を選局します。
4. LCD ディスプレイ上のプリセットナンバーの点滅が終わるまで、お好みのプリセットボタンを長押しします。LCD ディスプレイ上にプリセットナンバーが表示され、選んだプリセットボタンに登録されます。
5. 他の放送局を登録するには操作 1-4 を繰り返します。

注

- ・すでに登録されている番号に登録すると、前の登録内容は消えます。

使い方

登録した放送局を呼び出す

1. ラジオの電源ボタン Ⓞ を押して、ラジオを付けます。
2. 電源ボタン Ⓞ を押し、ラジオバンド (AM/FM) を選びます。
3. 希望のプリセットボタンを押し、プリセットナンバーと放送局の周波数が表示されます。

システムリセット

- ・ ラジオが正常に作動しなかったり、LCD ディスプレイの表示数が正常でなかったりしたときは、以下の手順でシステムリセットをしてください。

注

- ・ システムをリセットする際は、ラジオをオフにしてください。
- ・ 1. 電源ボタン Ⓞ を押し、ラジオをオフにする。
- ・ 2. プリセットボタン3 ③ とラジオの電源ボタン Ⓞ を5秒間同時に長押しします。LCD ディスプレイがすべてのアイコンを表示したら、すべてのメモリーはリセットされ、工場出荷時の状態になります。

ライトの点灯

⚠ 注意

ライトを直接のぞき込んだり、目に当てないでください。

- ・ ライトの光が連続して目に当たると目を傷める原因になります。

- ・ フラッシュライトボタン を押すとライトが点灯し、もう一度押すと消灯します。ラジオがオン / オフどちらの状態でも操作できます。

注

- ・ バッテリーを取り付けるとフラッシュライトボタンを押さなくてもライトが点灯することがありますが故障ではありません。このときはもう一度フラッシュライトボタンを押すとライトは消灯します。

使い方

ライトヘッドの角度調整

- ・ ライトヘッドは図のように 150 度、6 段階に調整できます。

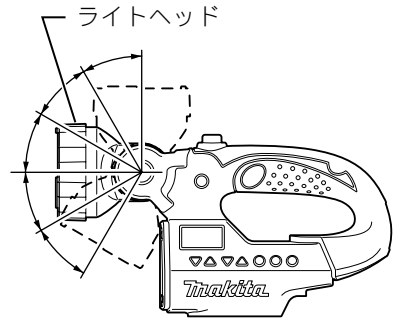

LCD バックライト

- ・ 電源ボタン(Ⓞ)を押すとLCDディスプレイのバックライトが約 10 秒間点灯します。
電源が入った状態でプリセットボタン、ラジオ局選局ボタン、音量ボタンの各ボタンを押すごとに約 10 秒間点灯します。

ストラップの取り付け方

- ・ 図のように取り付けてご使用ください。

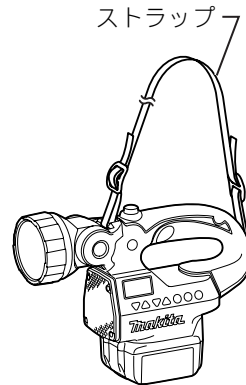

保守・点検について

本機のお手入れ

- ・ 乾いた布か石けん水を付けた布できれいに拭いてください。

注

- ・ ガソリン、ベンジン、シンナー、アルコール等は変色、変形、ひび割れの原因となりますので使用しないでください。

ご修理の際は

- ・ 修理はご自分でなさないで、必ずお買い上げの販売店または当社営業所にお申し付けください。

全国に広がるアフターサービス網

お買い上げ商品のご相談は、最寄りのマキタ登録販売店もしくは、下記の当社営業所へお気軽にお尋ねください。

事業所名	電話番号	事業所名	電話番号	事業所名	電話番号
札幌支店	(011) (783) 8141	東京支店	(03) (3816) 1141	大阪支店	(06) (6746) 7220
札幌営業所	(011) (783) 8141	東京営業所	(03) (3816) 1141	大阪営業所	(06) (6746) 7220
旭川営業所	(0166) (29) 0960	中野営業所	(03) (3337) 8431	東大阪営業所	(06) (6746) 7531
釧路営業所	(0154) (37) 4849	足立営業所	(03) (3899) 5855	南大阪営業所	(0725) (46) 6611
函館営業所	(0138) (49) 9273	大田営業所	(03) (3763) 7553	奈良営業所	(0742) (61) 6484
苫小牧営業所	(0144) (68) 2100	江戸川営業所	(03) (3653) 5171	橿原営業所	(0744) (22) 2061
帯広営業所	(0155) (36) 3833	多摩営業所	(042) (384) 8411	和歌山営業所	(073) (471) 4585
北見営業所	(0157) (26) 9011	立川営業所	(042) (542) 1201	田辺営業所	(0739) (25) 1027
				沖繩営業所	(098) (874) 1222
仙台支店	(022) (284) 3201	横浜支店	(045) (472) 4711	兵庫支店	(0794) (82) 7411
仙台営業所	(022) (284) 3201	横浜営業所	(045) (472) 4711	三木営業所	(0794) (82) 7411
古川営業所	(0229) (24) 0698	川崎営業所	(044) (811) 6167	尼崎営業所	(06) (6437) 3660
青森営業所	(017) (764) 4466	平塚営業所	(0463) (54) 3914	神戸営業所	(078) (672) 6121
八戸営業所	(0178) (43) 3321	相模原営業所	(042) (757) 2501	姫路営業所	(079) (281) 0204
盛岡営業所	(019) (635) 6221	湘南営業所	(0466) (87) 4001		
水沢営業所	(0197) (22) 5101	静岡支店	(054) (281) 1555	広島支店	(082) (293) 2231
郡山営業所	(024) (932) 0218	静岡営業所	(054) (281) 1555	広島営業所	(082) (293) 2231
いわき営業所	(0246) (23) 6061	沼津営業所	(055) (923) 7811	福山営業所	(084) (923) 0960
福島営業所	(0243) (22) 1204	浜松営業所	(053) (464) 3016	三原営業所	(0848) (64) 4850
		甲府営業所	(055) (276) 7212	岡山営業所	(086) (243) 4723
新潟支店	(025) (247) 5356	金沢支店	(076) (249) 5701	宇部営業所	(0836) (31) 4345
新潟営業所	(025) (247) 5356	金沢営業所	(076) (249) 5701	徳山営業所	(0834) (21) 5583
長岡営業所	(0258) (30) 5530	七尾営業所	(0767) (52) 3533	鳥取営業所	(0857) (28) 5761
山形営業所	(023) (643) 5225	富山営業所	(076) (451) 6260	松江営業所	(0852) (21) 0538
酒田営業所	(0234) (26) 3551	高岡営業所	(0766) (21) 3177	高松支店	(087) (867) 6411
秋田営業所	(018) (863) 5205	福井営業所	(0776) (25) 1911	高松営業所	(087) (867) 6411
				徳島営業所	(088) (626) 0555
宇都宮支店	(028) (634) 5295	岐阜支店	(058) (274) 1315	松山営業所	(089) (951) 7666
宇都宮営業所	(028) (634) 5295	岐阜営業所	(058) (274) 1315	宇和島営業所	(0895) (22) 3785
小山営業所	(0285) (25) 5559	多治見営業所	(0572) (22) 4921	高知営業所	(088) (884) 7811
水戸営業所	(029) (248) 2033	松本営業所	(0263) (85) 4751		
土浦営業所	(029) (821) 6086	長野営業所	(026) (225) 1022	福岡支店	(092) (411) 9201
		上田営業所	(0268) (22) 6362	福岡営業所	(092) (411) 9201
埼玉支店	(048) (777) 4801	飯田営業所	(0265) (24) 1636	北九州営業所	(093) (551) 3481
さいたま営業所	(048) (777) 4801	名古屋支店	(052) (419) 0561	飯塚営業所	(0948) (26) 3361
川越営業所	(049) (222) 2512	名古屋営業所	(052) (419) 0561	久留米営業所	(0942) (43) 2441
熊谷営業所	(048) (521) 4647	豊橋営業所	(0532) (46) 9117	佐賀営業所	(0952) (30) 6603
越谷営業所	(048) (976) 6155	岡崎営業所	(0564) (72) 5150	長崎営業所	(095) (882) 6112
前橋営業所	(027) (232) 5575	知多営業所	(0569) (48) 8470	佐世保営業所	(0956) (33) 4991
高崎営業所	(027) (365) 3688	一宮営業所	(0586) (75) 5382	熊本支店	(096) (389) 4300
向毛営業所	(0276) (46) 7661	東名古屋営業所	(0561) (73) 0072	熊本営業所	(096) (389) 4300
		津営業所	(059) (232) 2446	八代営業所	(0965) (43) 1000
千葉支店	(043) (231) 5521	四日市営業所	(059) (351) 0727	大分営業所	(097) (567) 3320
千葉営業所	(043) (231) 5521	伊勢営業所	(0596) (36) 3210	宮崎営業所	(0985) (26) 1236
市川営業所	(047) (328) 1554			鹿児島営業所	(099) (267) 5234
成田営業所	(0476) (73) 8101	京都支店	(075) (621) 1135	沖繩営業所	大阪支店の欄をご覧ください。
木更津営業所	(0438) (23) 2908	京都営業所	(075) (621) 1135		
柏営業所	(04) (7175) 0411	福知山営業所	(0773) (23) 7733	関東物流センター	(048) (771) 3451
		大津営業所	(077) (545) 5594	関西物流センター	(0725) (46) 6715
		彦根営業所	(0749) (22) 6184		

3A81UL5Z00000
MR050-MJ-0712

株式会社 マキタ

愛知県安城市住吉町 3-11-8 〒446-8502

TEL.0566-98-1711 (代表)