

**Makita**

## 取扱説明書

## 充電式クリーナ

モデル CL108FD

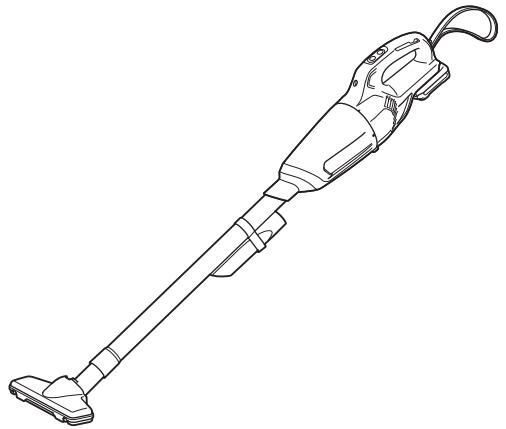

このたびは充電式クリーナをお買い上げ賜わり厚くお礼申し上げます。

ご使用に先立ち、この取扱説明書をよくお読みいただき本製品の性能を十分ご理解の上で、適切な取り扱いと保守をしていただき、いつまでも安全に能率よくお使いくださるようお願いいたします。

なお、この取扱説明書はお手元に大切に保管してください。



# 目次

・ 主要機能	3
・ 安全上のご注意	4
・ 各部の名称および標準付属品	14
・ 別販売品のご紹介	15
・ バッテリーについて	17
・ 充電器について	20
・ 使い方	27
・ スイッチの操作	27
・ LED ライトについて	28
・ 標準付属品の使い方	29
・ ゴミの捨て方	31
・ 別販売品の使い方（高機能フィルタ）	35
・ 高機能フィルタ	35
・ 保守・点検について	39
・ 保管方法について	39
・ お手入れの際は	40
・ スポンジフィルタのお手入れ	41
・ 保護機能	42
・ 本製品およびバッテリーの保護機能	42
・ 故障かな？と思ったら	43
・ 充電式クリーナ 保証書	48

# 主要機能

主要機能	モデル	CL108FD	
電動機		直流マグネットモータ	
バッテリー		リチウムイオンバッテリー	
		バッテリー BL1015 (容量 1.5 Ah)	バッテリー BL1050B (容量 Typ.5 Ah ※ 1)
電圧		直流 10.8 V	
連続使用時間		パワフル：約 10 分 強：約 12 分 標準：約 25 分	パワフル：約 33 分 強：約 39 分 標準：約 82 分
集じん容量		600 mL	
本製品寸法		長さ 456 mm × 幅 110 mm × 高さ 150 mm (ストレートパイプおよびノズル 取り付け時の長さ 956 mm)	
質量※ 2		1.0 kg	1.1 kg

	DC10SA
充電器	DC10SA
入力電圧	単相交流 100 V
入力周波数	50-60 Hz
入力容量	80 W
出力電圧	直流 10.8 V
出力電流	直流 5 A

・ 改良のため、主要機能および形状などは変更する場合がありますので、ご了承ください。

※ 1：記載の容量は標準的な数値です。

※ 2：バッテリー装着時

ストレートパイプ、サッシノズル、サッシノズルホルダ、ノズル非装着時

- ・ 火災、感電、けがなどの事故を未然に防ぐために、「安全上のご注意」を必ず守ってください。
- ・ ご使用前に、この「安全上のご注意」すべてをよくお読みの上、正しく使用してください。
- ・ お読みになった後は、お使いになる方がいつでも見られる所に必ず保管してください。
- ・ 他の人に貸し出す場合は、一緒に取扱説明書もお渡しください。
- ・ お守りいただく内容の種類を次の絵表示で区分し、説明しています。

## 絵表示の例





このような絵表示は、  
してはいけない「禁止」  
内容です。



このような絵表示は、  
必ず実行していただく  
「強制」内容です。

※イラストは参考例です。製品によりデザインが異なりますのでご了承ください。

## 注意文の 警告 ・ 注意 ・ 注 の意味について

ご使用上の注意事項は  警告 と  注意 ・  注 に区分していますが、それぞれ次の意味を表します。

### 警告

：誤った取り扱いをしたときに、使用者が死亡または重傷を負う可能性が想定される内容のご注意。

### 注意

：誤った取り扱いをしたときに、使用者が傷害を負う可能性が想定される内容および物的損害のみの発生が想定される内容のご注意。

なお  注意 に記載した事項でも、状況によっては重大な結果に結びつく可能性があります。いずれも安全に関する重要な内容を記載していますので、必ず守ってください。

### 注

：製品および付属品の取り扱いなどに関する重要なご注意。

## ⚠ 警告

- 水洗いしない。また、風呂場など湿った場所や濡れた場所で使用しない。
  - 感電や発煙の恐れがあります。



- 絶対に分解したり修理・改造しない。
  - 発火したり、異常動作してけがをすることがあります。



- 子供に本製品や充電器で遊ばせない。
  - 一瞬の不注意が深刻な傷害を招きます。



- クリーナの誤始動を防ぐために、次の作業の際は必ずスイッチを切り、バッテリーを抜く。
  - ゴミ捨て
  - フィルタ類の清掃（お手入れ）
  - 保管
  - その他危険が予想される作業



- 本製品にバッテリーを差し込む際は、スイッチが入らないように注意する。
  - スイッチに指をかけるなど、スイッチが入る状態でバッテリーを装着すると、急に動きだし事故の原因になります。



- 本製品の吸込口や排気口に手、髪または身に着けたものを入れない。
  - けがの原因になります。



- 本製品の吸込口や排気口に顔を近づけない。
  - けがの原因になります。



## ⚠ 警告

- ・ 屋外で使わない。



- ・ 誤って落としたり、ぶつけたときは、本製品などに破損や亀裂、変形がないことをよく点検する。
  - ・ 破損や亀裂、変形があると、けがの原因になります。



- ・ 以下のものは吸わせない。火災やけがやモータの故障の原因となる。



### 引火性物質

- ・ 油類（灯油・ガソリンなど）
- ・ 溶剤（ベンジン、シンナーなど）
- ・ マッチ、線香、ろうそく、熱い灰など火のついているもの、たばこの吸殻などの煙の出ているもの、および高熱のものなど
- ・ トナーなどの可燃物
- ・ 塗料
- ・ 金属の切断作業および研削作業中に発生する研削火花や金属粉など
- ・ 可燃性ガス（スプレーなど）
- ・ じゅうたん洗剤などの泡状のものなど

### 爆発性物質

- ・ ニトログリセリンなど

### 発火性物質

- ・ アルミニウム・マグネシウム・チタン・亜鉛・赤リン・黄リン・セルロイドやそのほか化学物質など、およびそれらの粉じん・ガス・蒸気

### 鋭利なもの

- ・ ガラス、刃物、木片、金属、石、釘、カミソリ、押しピン、針、クリップなど

### 固化するものや導電性の微粉（金属粉・カーボン）

### 除湿剤

大量の粉末（小麦粉、灰、消火器の粉など）

人体に有害な物質（アスベストなど）、中毒症状を起こす物質

### 薬品類

液体や湿ったゴミ

動物などの排泄物、吐しゃ物

## ⚠ 警告

- ・ 使用中、本製品の調子が悪かったり、異臭や発熱、異常音がしたときは、直ちにスイッチを切って使用を中止する。



- ・ そのまま使用していると、けがの原因になります。お買い上げの販売店、または当社営業所に点検・修理をお申し付けください。

- ・ マキタが指定した付属品や別販売品以外を使用しない。



- ・ この取扱説明書および当社カタログに記載されている付属品や別販売品以外のものを使用すると、事故やけがの原因となる恐れがあります。

- ・ 作業場の周囲状況も考慮する。



- ・ 作業場は十分に明るくしてください。暗い場所での作業は事故の恐れがあります。

- ・ 無理な姿勢で作業をしない。



- ・ 常に足元をしっかりさせ、バランスを保つようにしてください。

- ・ 火気や暖房器具などに近づけない。



- ・ 本製品の変形による短絡（ショート）、発火の原因になります。

- ・ 引火性のもの（ガソリン、ベンジン、シンナー、ガスなど）の近くで使用したり、充電したりしない。



- ・ 爆発や火災の原因になります。

## ⚠ 警告

### ・ 損傷した部品がないか点検する。



- ・ 使用前に、部品に損傷がないか十分点検し、正常に作動するか、また所定機能を発揮するか確認してください。
- ・ 可動部分の位置調整、および締め付け状態、部品の破損、取り付け状態、その他運転に影響をおよぼすすべての箇所に異常がないか確認してください。
- ・ 破損した部品の交換や修理は、取扱説明書に従ってください。取扱説明書に記載されていない場合は、お買い上げの販売店、または当社営業所に修理をお申し付けください。
- ・ スイッチで始動、および停止操作のできない充電製品は、使用しないでください。

### ・ 充電式クリーナは、注意深く手入れをする。



- ・ 付属品の交換は、取扱説明書に従ってください。
- ・ 充電器のコードは定期的な点検し、損傷している場合は、お買い上げの販売店、または当社営業所に修理をお申し付けください。感電や短絡（ショート）して発火する恐れがあります。
- ・ 延長コードを使用する場合は、定期的な点検し、損傷している場合には交換してください。感電や短絡（ショート）して発火する恐れがあります。
- ・ 握り部は、常に乾かしてきれいな状態に保ち、油やグリスなどが付かないようにしてください。

### ・ 温度が 50 °C を超える可能性のある場所（金属の箱や夏の車内など）に保管しない。



- ・ 本製品の変形による、短絡（ショート）、発火の原因になります。
- ・ 内蔵のバッテリーが劣化する原因になり、発煙、発火の恐れがあります。

### ・ 使用しない場合は、きちんと保管する。



- ・ 乾燥した場所で、子供の手の届かない安全な所、または鍵のかかる所に保管してください。事故の恐れがあります。

### ・ 雨中で充電したり、ぬれた手で電源プラグやバッテリーを抜き差ししない。充電器の端子に金属片や水などの異物を近づけない。



- ・ 感電やけがをすることがあります。



## ⚠ 警告

### • 交流 100 V で充電する。



- 昇圧器などのトランス類を使用したり、直流電源で充電しないでください。火災の原因になります。
- ラベルに **発電機** の表示がある充電器はエンジン発電機（当社インバータ制御付エンジン発電機は除く）では使用しないでください。異常に発熱し、火災の恐れがあります。

### • 火災の恐れがあるので、次のようなことをしない。



- ダンボールなどの紙類、座布団などの布類、たたみ、カーペット、ビニールなどの上では充電しないでください。
- 風窓のある充電器は、充電中に風窓をふさがないでください。また風窓に金属類、燃えやすいものを挿し込まないでください。
- 綿ぼこりなど、ほこりの多い場所で充電しないでください。

### • 充電中、異常発熱などの異常に気がついたときは、直ちに充電器の電源プラグを抜いて充電を中止する。



- そのまま充電を続けると発煙、発火、破裂の恐れがあります。

### • 専用の充電器以外は使用しない。



- バッテリーの液もれ、発熱、破裂の原因になります。
- 充電器は充電以外の用途に使用しないでください。

### • 充電器は充電以外の用途に使用しない。また、バッテリーや充電器をマキタが指定した機器以外に使用しない。



### • 充電器のバッテリー装着部には充電用端子があります。金属片・水などの異物を近づけない。



## ⚠ 警告

### • 充電器のコードを乱暴に扱わない。



- コードを持って充電器を運んだり、プラグコードを引っ張って電源コンセントから抜かないでください。
- コードを熱、油、薬品、角のある所に近づけないでください。
- コードが踏まれたり、引っ掛けられたり、無理な力を受けて損傷することがないように充電する場所に注意してください。感電や短絡（ショート）して発火する恐れがあります。

### • 充電器のコードが傷んだり、電源プラグの挿し込みがゆるいときは使用しない。



- 感電、短絡（ショート）、発火の原因になります。

### • 充電器に使用する延長コードは、使用環境に適したものを使用する。



- 延長コードの太さ（導体公称断面積）と長さの目安

太さ（導体公称断面積）	長さの目安
2.0 mm <sup>2</sup>	30 m

- 充電器の使用時に延長コードが必要な場合、充電器を最高の効率で支障なくご使用いただくために十分な太さの延長コードをできるだけ短くお使いください。

### • 充電しないときは、充電器を電源コンセントから抜く。



- 絶縁劣化による感電、漏電、火災の原因になります。

### • バッテリーは発熱、発火、破裂の恐れがあるので、次のようなことをしない。



- 端子に金属類を接触させないでください。
- 釘や硬貨などが入った袋や箱の中に入れないでください。
- 雨や水にぬらさないでください。
- 分解、改造はしないでください。
- 火中に投入しないでください。

### • 高温などの過酷な条件下ではバッテリーから液もれすることがあるため、もれ出た液体に不用意に触れない。



- 万が一、バッテリーの液が目に入ったら、直ちにきれいな水で十分洗い医師の治療を受けてください。バッテリーの液は炎症ややけどの原因になることがあります。

## ⚠ 警告

- マキタ指定以外のバッテリー、改造したバッテリー（分解してセルなどの内蔵部品を交換したバッテリーを含む）を使用しない。また、バッテリーをマキタが指定した製品以外で使用しない。

- 本製品の性能や安全性なども損なう恐れがあり、火災やけが、故障、破裂などの原因になります。



- バッテリーや充電器を充電中に布などで覆わない。

- 換気の良い場所で充電してください。発熱や破裂、発火の原因になります。



- 落としたり、何らかの損傷を受けたバッテリーは使用しない。

- 発熱や破裂、発火の原因になります。
- 損傷、または使用できなくなったバッテリーは回収しております。お買い上げの販売店、または当社営業所へご持参ください。



- 使用時間が極端に短くなったバッテリーは使用しない。

- 継続して使用すると、発熱や破裂、発火の原因になります。



- バッテリーは、電力量が 100 Wh を超える場合、危険物に分類されます。該当するバッテリーを輸送する際は、輸送会社にお問い合わせの上、指示に従う。

- 電力量は、バッテリー裏側の注意ラベルに記載されています。



- 使用済みのバッテリーは一般家庭ゴミとして棄てない。

- 棄てられたバッテリーがゴミ収集車内などで破壊されてショートし、発火・発煙の原因になる恐れがあります。



## ⚠ 警告

- ・ 十分な防じん対策をしてください。



- ・ アスベスト（石綿）周辺の環境下（除去作業含む）で使用しないでください。



- ・ アスベストは、人体に肺がんなどの重大な健康被害を発症させる物質です。

- ・ アスベスト（石綿）周辺の環境下（除去作業含む）で使用した本製品の保守・点検・修理は受付できません。



## ⚠ 注意

- 付属品は、取扱説明書に従って確実に取り付ける。
  - 確実にしないと、はずれたりして、けがの原因になります。



- フィルタを正しく取り付ける。
  - フィルタを確実に取り付けないまま使用したり、穴のあいたフィルタを取り付けての使用などは、モータ部にゴミが入り、故障および発火の原因になります。



- 吸込口をふさいで長時間運転しない。
  - 過熱による本製品の変形、発火の原因になります。



- 排気口をふさがない。
  - 火災の原因になります。



- 高所で使用するときは、本製品を落下しないように注意する。また、持ち運ぶときはノズルやストレートパイプを持たないで必ず本製品のハンドルを持って運ぶ。
  - 本製品や付属品がはずれたりして落下すると、けがや故障の原因になります。
  - ハンドル以外を持って持ち運ぶと、本製品からはずれるなど落下の原因になります。



# 各部の名称および標準付属品

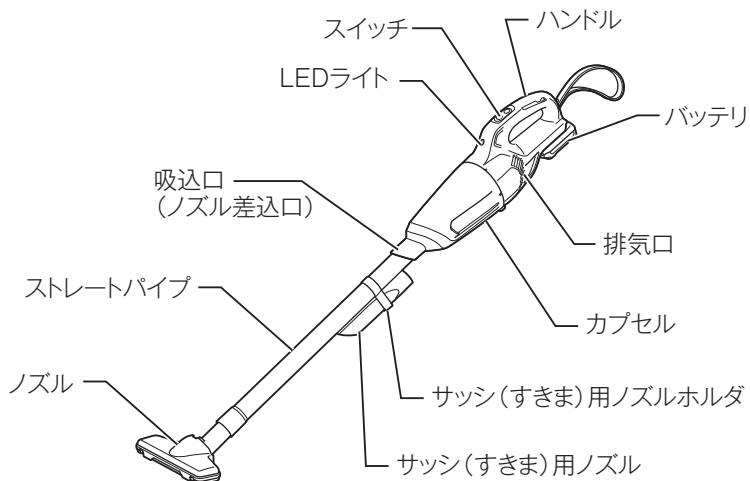

## 標準付属品

標準付属品	モデル	CL108FDZ	CL108FDSH	CL108FDST
バッテリー (容量)		×	バッテリー BL1015 (1.5 Ah)	バッテリー BL1050B (Typ.5 Ah ※)
充電器 (充電時間)		×	DC10SA (約 22 分)	DC10SA (約 75 分)
ノズル 部品番号：123486*2		○	○	○
ストレートパイプ 部品番号：451241*5		○	○	○
サッシ(すきま)用ノズル 部品番号：413770-6		○	○	○
サッシ(すきま)用ノズルホルダ 部品番号：451242*3		○	○	○
バッテリーカバー 部品番号：456128*6		×	○	○

※：記載の容量は標準的な数値です。

## 別販売品のご紹介

- 別販売品の詳細につきましてはカタログを参照していただくか、お買い上げの販売店、または当社営業所へお問い合わせください。

- フレキシブルホース  
(スノーホワイト)  
部品番号：A-65925  
※自由に曲がるため、車などの狭い場所の掃除に便利です。



- じゅうたん用ノズル  
(アイボリー)  
部品番号：A-37546

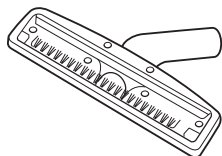

- フロア・カーペットノズル  
(スノーホワイト)  
部品番号：A-59950  
※カーペット掃除でのゴミ捕集率が高く、フローリングでも使用可能です。

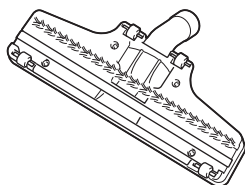

- ラウンドブラシ  
(スノーホワイト)  
部品番号：A-65947

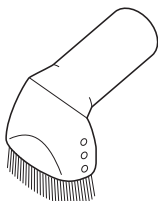

- 柵ブラシ (スノーホワイト)  
部品番号：A-65931

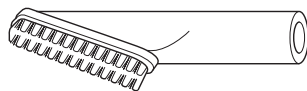

- 高機能フィルタ  
部品番号：A-58207  
※細かな粉じんを捕集



- プレフィルタ  
部品番号：A-50463

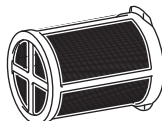

- フィルタ  
部品番号：A-43963 (1枚入り)  
部品番号：A-50728 (10枚入り)



## 別販売品のご紹介

- ・ シートノズル(スノーホワイト)  
部品番号：A-67022

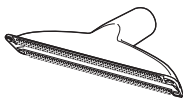

- ・ サイクロンアタッチメント  
(スノーホワイト)

部品番号：A-67169

※ストレートパイプ 320 と合わせて使用するとストレートパイプと同等の長さになります。

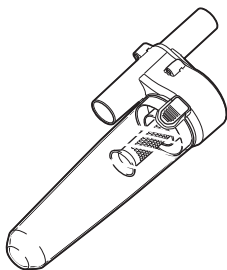

- ・ ショートサイクロンアタッチメント  
(スノーホワイト)

部品番号：A-72475

※ストレートパイプ 320 と合わせて使用するとストレートパイプと同等の長さになります。

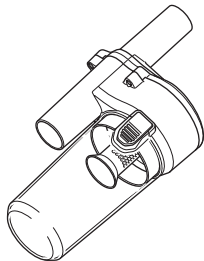

- ・ ストレートパイプ 320  
(スノーホワイト)

部品番号：459246-9

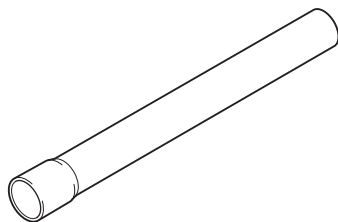

※サイクロンアタッチメント、ショートサイクロンアタッチメントと合わせて使用するとストレートパイプと同等の長さになります。

- ・ バッテリ BL1015 (容量 1.5 Ah)  
部品番号：A-59841

- ・ バッテリ BL1040B (容量 4.0 Ah)  
部品番号：A-59863

- ・ バッテリ BL1050B (容量 Typ.5 Ah)  
部品番号：A-77213

※記載の容量は標準的な数値です。



# バッテリーについて

## バッテリーについて

- ・ お買い上げ時は、バッテリーは十分に充電されていません。(スイッチを操作すると本製品は動く恐れがありますので注意してください。) ご使用前に充電器で正しく充電してからご使用ください。
- ・ 使用しないときはバッテリーカバーをかぶせてください。バッテリーを水やほこりから保護するのに役立ちます。
- ・ 使用しないときは本製品からバッテリーを抜いて保管してください。

## バッテリーを長持ちさせるには

- ・ 工具の力が弱くなってきたと感じたら使うのをやめ、充電してください。
- ・ 満充電したバッテリーを再度充電しないでください。
- ・ 充電は周囲温度 10℃～40℃の範囲で行ってください。
- ・ 使用直後などの熱くなったバッテリーは、充電器に差し込んで冷却してから充電することをおすすめします。
- ・ 長期間(6ヵ月以上)ご使用にならない場合、リチウムイオンバッテリーは、充電して保管することをおすすめします。

## バッテリーの回収について

- ・ 使用済みバッテリーはリサイクルのため回収しております。お買い上げの販売店、または当社営業所へご持参ください。



Li-ion

リチウムイオンバッテリーは  
リサイクルへ

# バッテリーについて

## バッテリーの取り付け・取りはずし方

### ⚠ 警告

バッテリーは確実に差し込んでください。ボタン上部の赤色部が見えている場合は完全にロックされていません。赤色部が見えなくなるまでしっかり差し込んでください。

- ・ 差し込みが不十分ですと、はずれて事故の原因になります。

### ⚠ 注意

バッテリーを取り付ける際は、本製品とバッテリーの間で指をはさまないようにしてください。

- ・ けがの原因になります。

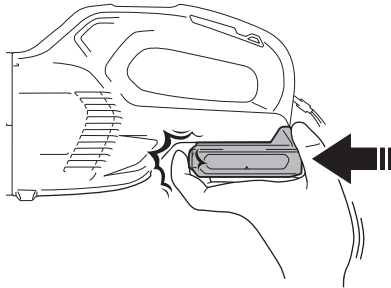

- ・ バッテリーを本製品から取りはずすときは、
  1. バッテリー正面のボタンを下げながら
  2. スライドさせると取りはずせます。
- ・ 取り付けるときは逆の要領で、本製品の溝に合わせ、奥まで挿入してください。この際、ボタン上部の赤色部が見えている場合は完全にロックされていません。赤色部が見えなくなるまで、奥まで確実に挿入してください。

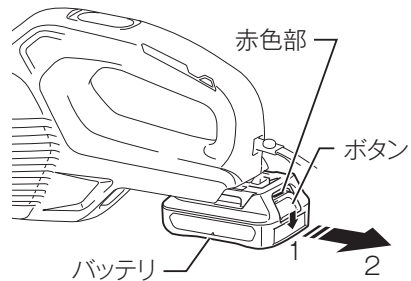

# バッテリーについて

## バッテリー残容量表示機能

- ・ モデル名の末尾に「B」の付くバッテリーは、残容量表示機能が付いています。
- ・ チェックボタンを押すとバッテリー表示ランプが残容量を数秒間表示します。

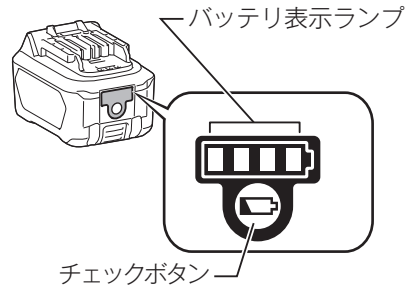

バッテリー表示ランプ		バッテリー残容量
■ : 点灯	□ : 消灯	
■ ■ ■ ■		75 % - 100 %
■ ■ ■ □		50 % - 75 %
■ ■ □ □		25 % - 50 %
■ □ □ □		0 % - 25 %

### 注

- ・ 表示される残容量は、ご利用状況や気温などによって実際の残容量と異なる場合があります。

# 充電器について

## バッテリーの充電方法



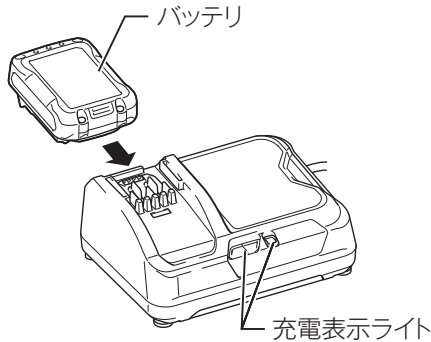







1. 充電器の電源プラグを 100 V の電源コンセントに挿し込んでください。  
充電表示ライトは「緑」の点滅を繰り返します。
2. バッテリーを充電器の挿入ガイドにそって、一番奥まで入れてください。
3. バッテリーを挿入しますと充電表示ライトが「赤」に点灯し、充電を開始します。充電が完了すると「緑」の点灯に変わります。  
充電時間は周囲温度（10℃～40℃）やバッテリーの状態（新品・長期保存バッテリーや寿命に近いバッテリーなど）により変動します。
4. 充電完了後すぐに使用しない場合は、バッテリーの冷却を行いますので、そのまま差し込んでおくことをおすすめします。冷却時間は約30分です。
5. バッテリーを抜き取り、電源コンセントから充電器の電源プラグを抜いてください。





# 充電器について

## 充電表示ライトについて

充電表示ライトの内容は以下のようになっています。  
(通常充電時のライト表示および表示内容)

ライト表示	点灯 点滅	表示内容
		充電前「緑1個」点滅 電源に挿し込んだ状態です。
		冷却中「赤1個」点滅 バッテリー・充電器が充電可能な温度状態 になった後、自動的に充電開始します。
		充電中「赤1個」点灯 バッテリー容量 約0~80%を示します。
		80%充電「赤1個・緑1個」点灯 バッテリー容量 約80~100%を示します。 (80%充電表示は、おおよその目安です。 バッテリーの温度・状態により変動します。)
		充電完了「緑1個」点灯

## (異常時のライト表示および表示内容)

		充電不可「赤・緑1個」交互点滅 バッテリー寿命またはゴミづまりで充電でき ません。
		冷却異常「黄」点滅 冷却ファン故障、または冷却不足です。

## 充電器について

### 注

- DC10SA はマキタバッテリー専用の充電器です。他の目的に使用しないでください。
- 使用直後のバッテリーや直射日光の当たる所に長時間放置したバッテリーを充電されますと充電表示ライトが「赤」の点滅を繰り返す場合があります。このようなときは、充電器内蔵の冷却ファンによりバッテリーを冷却してから充電を開始します。
- 充電開始後、充電表示ライトが「赤・緑」の交互点滅を繰り返した場合は、バッテリーの寿命またはゴミづまりで充電できません。
- 充電時間は周囲温度やバッテリーの状態により長くなることがあります。
- 次のような状態のときは、充電器またはバッテリーに故障があると考えられますので、充電器とバッテリーの両方を、お買い上げの販売店、または当社営業所へお持ちください。
  - × 充電器のプラグを 100 V の電源に挿し込んでも、表示ライトが「緑」に点滅しない。
  - × バッテリーを挿入しても、表示ライトが「赤」に点灯または点滅しない。
  - × 充電開始後、表示ライトが「赤」に点灯した後、4 時間以上たっても充電が完了しない。(表示ライトが「緑」に変わらない。)
- バッテリーを使用しないときは、バッテリーカバーをかぶせてください。バッテリーを水やほこりから保護するのに役立ちます。

# 充電器について

## 冷却システムについて

- ・ バッテリーの性能を十分に発揮させるため、充電器内蔵の冷却ファンによりバッテリーを効率良く冷却するシステムです。送風の音がしますが故障ではありません。
- ・ 冷却ファンが故障したり、充電器やバッテリーのゴミづまりによって冷却不足となった場合、「黄」のライトが点滅し冷却システム異常をお知らせします。冷却システム異常の場合も充電を行います。充電時間が長くなる場合があります。このようなときは、充電器、バッテリーの風穴がふさがれていないか、または送風の音がしないか、ご確認ください。
- ・ 充電中、送風の音がしない場合がありますが、「黄」のライトが点滅していなければ故障ではありません。冷却ファンを停止して充電することがあります。
- ・ 充電器、バッテリーの風穴をふさがないでください。
- ・ 頻繁に「黄」のライトが点滅するようなときは、点検・修理をお申し付けください。

## 充電器の点検・修理・保管について

- ・ いつも安全に能率よくお使いいただくために定期点検をおすすめします。修理・点検はお買い上げの販売店、または当社営業所にお申し付けください。
- ・ 充電器の保管場所として次のような場所は避けてください。
  - × お子様の手が届いたり、簡単に持ち出せる所
  - × 温度や湿度の急変する所
  - × 湿気の多い所
  - × 直射日光の当たる所
  - × 揮発性物質の置いてある所

# 充電器について

## 壁に取り付けて使用する場合

### ⚠ 注意

- ・ 壁に取り付けて使用する場合は、必ず吊下げ用ネジ 2 本で確実に吊下げてください。
- ・ 充電器を吊下げた後は、固定用ネジなどにより充電器を固定してください。固定が不十分な場合、充電器からバッテリーを抜き取る際に充電器が落下する恐れがあります。
- ・ 取り付け作業を行うときは、バッテリーを抜き取り、電源プラグを電源コンセントから抜いてください。
- ・ 取り付け作業を途中で中断すると落下などの恐れがあります。取り付け手順を守り、最後まで確実に取り付け作業を行ってください。
- ・ 定期的にネジのゆるみがないか確認してください。
- ・ ネジのゆるみがあると充電器が落下する恐れがあります。
- ・ 定期的に充電器の端子部を掃除してください。
- ・ 端子部の掃除を行うときは、エアダスターなどでていねいに行ってください。
- ・ 充電器本体、バッテリーの総重量は、約 1.1 kg になります。取り付け場所の耐荷重が不足する場合は、十分な補強を行ってください。

※この充電器は横配置と縦配置の 2 方向で壁にかけることができます。

壁面への充電器の取り付けは、次の手順で行ってください。

### 1. 事前準備

用意するもの（別途準備してください）

- ・ 木ネジ（吊下げ用）4 mm × 20 mm 以上：2 本  
※ネジ頭は下図の寸法としてください。

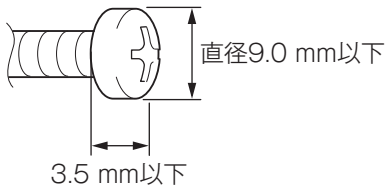

- ・ 木ネジ（固定用ネジ 1）4 mm × 25 mm 以上：1 本
- ・ 木ネジ（固定用ネジ 2）4 mm × 40 mm 以上：1 本
- ・ 工具（ネジ締め用）



# 充電器について

2. 吊下げ用ネジの取り付け  
周りに充電器の取り付け作業や、バッテリーの充電作業の障害になる出っ張りなどが無い、強度のある壁面に取り付けてください。

[横配置の場合]

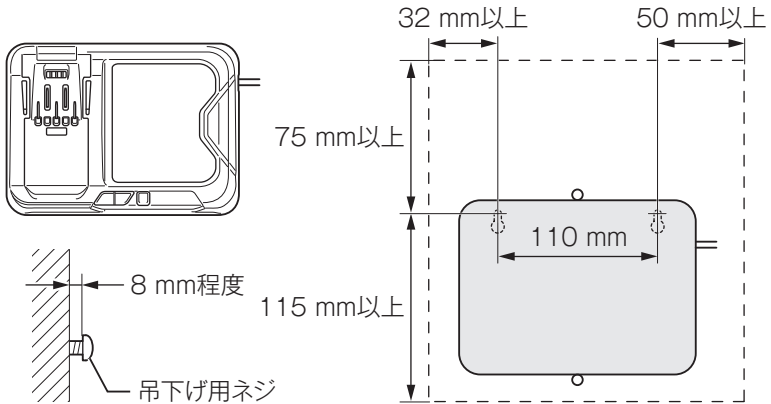

[縦配置の場合]

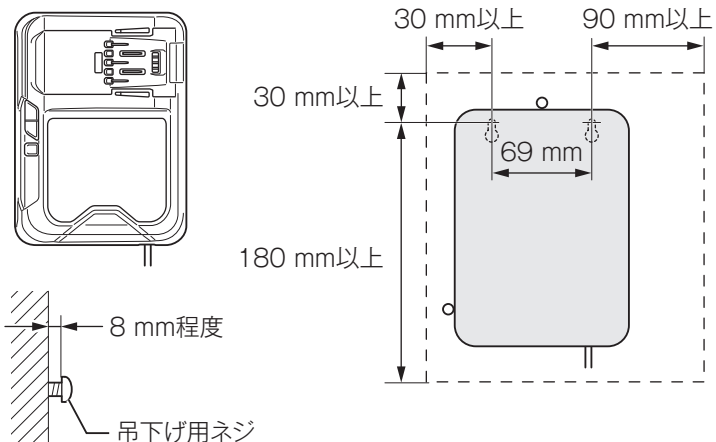

# 充電器について

3. 充電器の取り付け  
手順 2 で取り付けした吊下げ用ネジに充電器を引っ掛けてください。

例:横配置で取り付ける場合

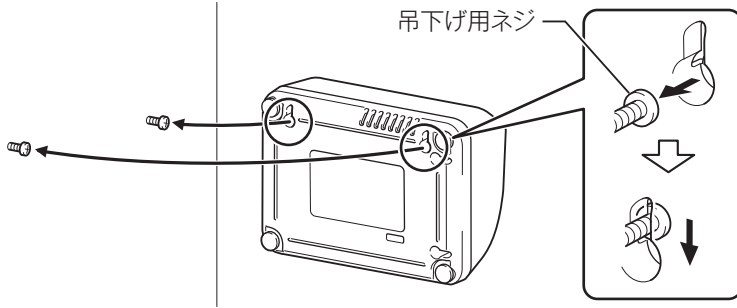

4. 充電器の固定  
固定用ネジを図のように締め込んでください。

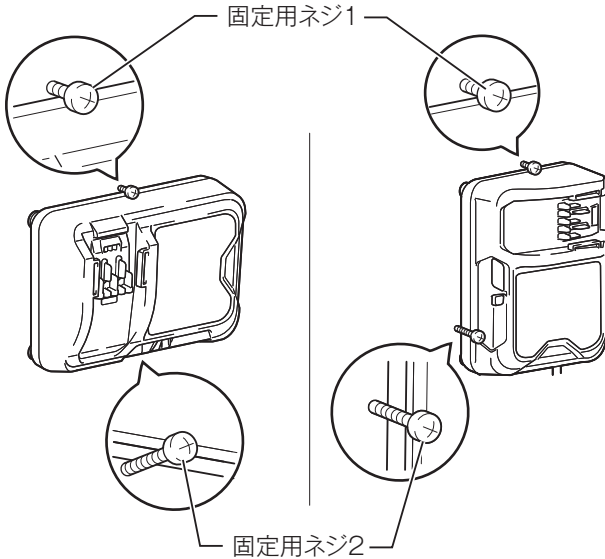

[横配置の場合]

[縦配置の場合]

# 使い方

## 注

- ・ ご使用前にフィルタおよびプレフィルタ、または別販売品の高性能フィルタが正しく取り付けられていることを確かめてからご使用ください。
  - ・ 正しく取り付けしていないとモータ部にゴミが入り、故障の原因になります。
- ・ フィルタやプレフィルタなどは本製品性能を維持するための大切な機能部品です。必ずマキタ純正品をご使用ください。
  - ・ マキタ純正品以外の部品を使用すると十分な性能が得られないだけでなく、モータの発煙や発火の原因になります。
- ・ 故障を防ぎ、バッテリーを長持ちさせるために、使用後は必ずスイッチを切ってください。また、使用しないときは本製品からバッテリーを抜いて保管してください。

## スイッチの操作

- ・ 本製品は必要に応じて「吸引力」を以下の三段階に切り替えて使用できます。
  - ① 強モード
  - ② パワフルモード
  - ③ 標準モード

## 各モードについて

- ・ 「モード切替ボタン」を1回押すごとにモードが変わります。
  - ① 強モード：汚れの多い場所でお使いください。
  - ② パワフルモード：「強モード」では対応できない汚れの多い場所でお使いください。
  - ③ 標準モード：汚れが少ない場所の掃除に最適です。
- ・ 電源が切れている状態から1回押すと「強モード」になります。
- ・ 「切ボタン」を押すと本製品の電源が切れます。

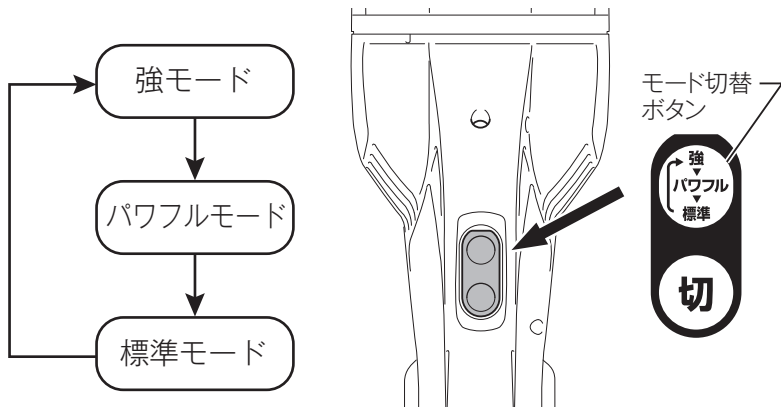

# 使い方

## LED ライトについて

- ・ モード切替ボタンを操作すると LED ライトが点灯します。
- ・ LED ライトは切ボタンを押すか、モータが自動停止した際に消灯します。

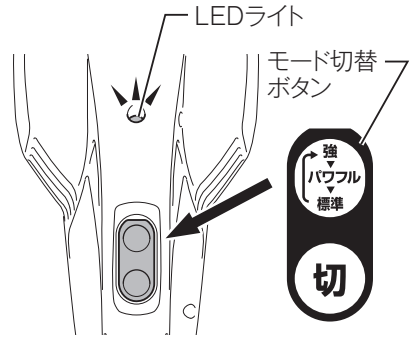

## バッテリー切れお知らせ機能

- ・ LED ライトが点滅した際は、バッテリーを充電器で充電してください。
  - ・ ご使用中、バッテリーの容量が少なくなると、LED ライトが点滅してお知らせします。
  - ・ バッテリーの容量がさらに少なくなるとモータが自動停止し、LED ライトが消灯します。

## 注

- ・ バッテリー切れお知らせランプの点滅のタイミングは、周囲の温度やバッテリーの状態によって変化します。

# 使い方

## 標準付属品の使い方

### ⚠ 注意

ノズルなどの標準付属品は使用中に抜けないように、矢印方向にねじりながらしっかりと挿し込んで取り付けてください。

取りはずす場合も、矢印方向にねじりながら取りはずしてください。

矢印方向と反対へ回して取り付けや取りはずしをしますと、カプセルがゆるんではずれることがあります。

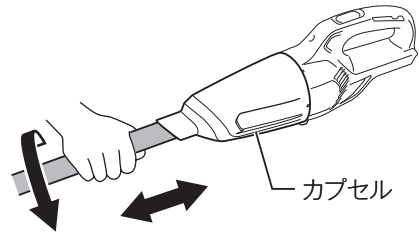

### ノズル

- ・ テーブル・家具・棚などの上を掃除されるときは、ノズルを本製品に直接挿し込んで、ご使用ください。

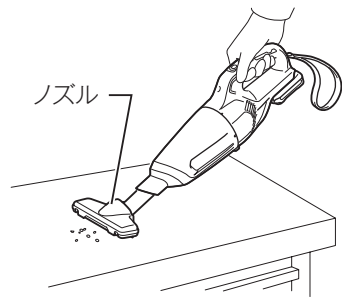

### ノズル＋ストレートパイプ

- ・ たたみ・カーペット・床など低い所を掃除されるときは、本製品とノズルの間にストレートパイプを挿し込めば立ったままの姿勢で楽に掃除ができます。

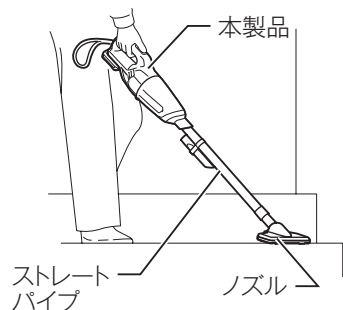

# 使い方

## サッシ（すきま）用ノズル

- ・ 自動車の中や家具のすきまおよびサッシの溝などを掃除される時は、サッシ（すきま）用ノズルを本製品に直接挿し込んで、ご使用ください。

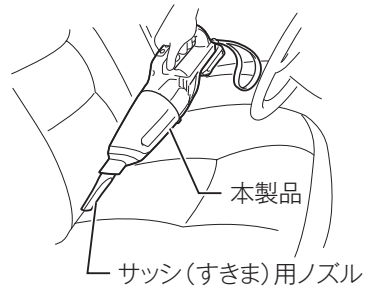

## サッシ（すきま）用ノズル＋ストレートパイプ

- ・ 家具の奥など本製品が当たって入らないときや、高い所のすきまなどを掃除される時は、サッシ（すきま）用ノズルと本製品の間にストレートパイプを挿し込んで、ご使用ください。

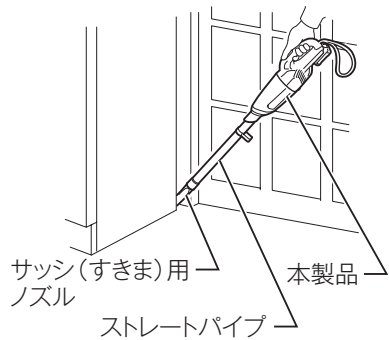

## ちょっとした掃除に

- ・ こぼした粉などの吸い込みは直接本製品でできます。

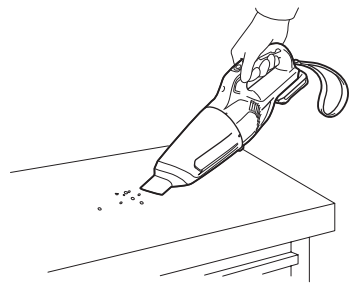

# 使い方

## ⚠ 警告

ゴミ捨てやフィルタ類を交換、清掃する際は、必ずスイッチを切り、本製品よりバッテリーを抜いてください。

- ・ バッテリーを取り付けたまま、不意にスイッチが入るとファンが回りだし、けがや故障の原因になります。

指や棒などをファンに近づけないでください。

- ・ けがや故障の原因になります。

## ゴミの捨て方

### 取りはずし方

1. フィルタに付着したゴミを落とすために、カプセルを手で4～5回軽くたたきます。

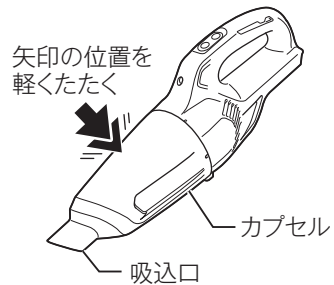

2. 吸込口を下に向けて図の矢印方向に回し、ゆっくりまっすぐカプセルを取りはずします。

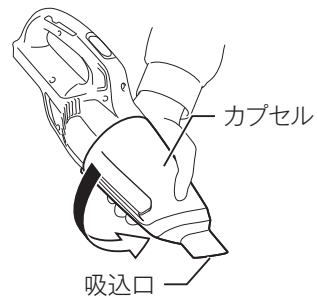

## 注

- ・ カプセルを開ける際にゴミがこぼれる場合がありますので、ゴミ箱を下に置いてから行ってください。
3. カプセル内のゴミを捨てます。

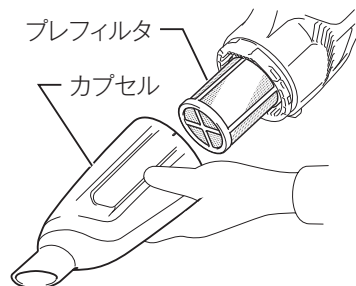

# 使い方

4. プレフィルタを矢印の方向に回して、本製品から固定用突起をはずしてから引き抜きます。

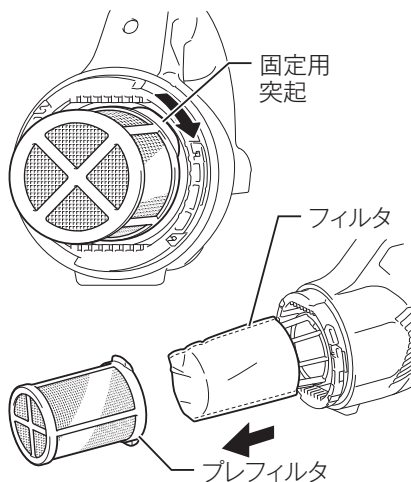

5. プレフィルタ中の細かいゴミを捨て、次に軽くたたくようにしてフィルタに付着したゴミを落としてください。

## 組み立て方

1. フィルタを本製品の奥までしっかりかぶせます。

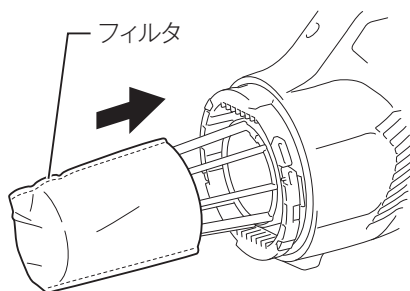

## 注

- フィルタは図のようにめくれないようにかぶせてください。
  - ・ 正しくかぶせていないとモータ部にゴミが入り、故障の原因になります。
- フィルタは完全に乾燥させてからご使用ください。
  - ・ 乾燥が不十分のままご使用になりますと、吸じん力を低下させるばかりでなく、モータの寿命が低下する原因となります。

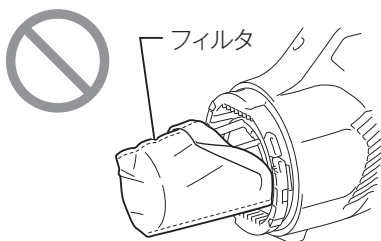



## 使い方

2. プレフィルタを取り付けます。このときプレフィルタを図のように回して、固定用突起を本製品のハウジング内側にある溝にしっかりとはめ付けてください。

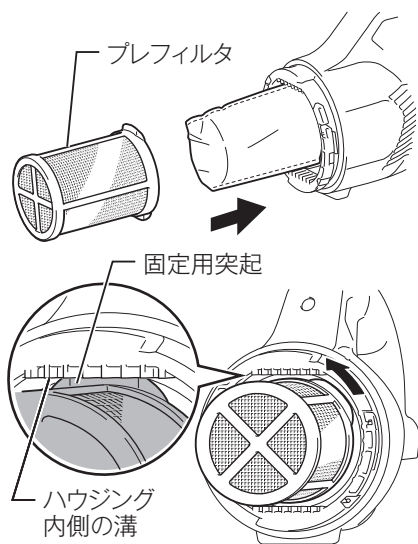

3. カプセルを取り付けます。位置合わせ用のカプセル側凹部とハンドル側凹部を合わせてから矢印方向に止まるまでしっかり回します。

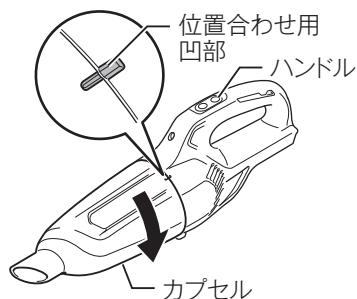

### 注

- ・ ゴミをためすぎますと吸込力が低下しますので、早目にゴミを捨ててください。
- ・ ご使用前に必ずフィルタ、プレフィルタが正しく取り付けられていることを確かめてからご使用ください。
  - ・ 正しく取り付けしていないとモータ部にゴミが入り、故障の原因になります。
  - ・ 次の例に該当する場合はフィルタ、プレフィルタが正しく取り付けいていません。再度正しく組み立てなおしてください。
- ・ エアブローでの掃除は避けてください。
  - ・ エアブローなどで掃除しますと、粉じんなどが内部に入り込んでしまい故障の原因となります。

# 使い方

## [悪い例]

- ・ フィルタを入れずにプレフィルタのみが取り付けられている。

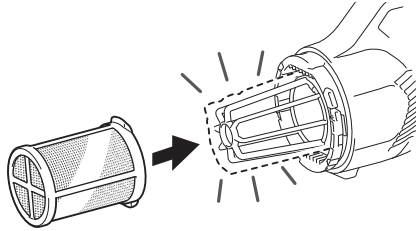

- ・ プレフィルタを入れずにフィルタのみが取り付けられている。

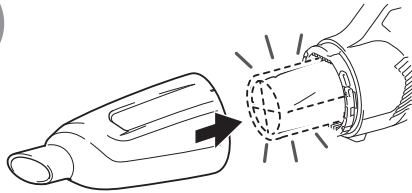

- ・ フィルタがめくれた状態で取り付けられている。

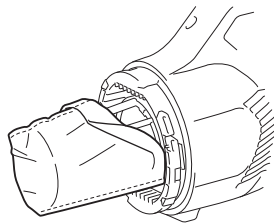

- ・ プレフィルタの固定用突起がハウジング内側の溝にしっかりはまっていない。

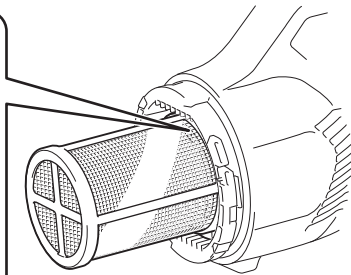
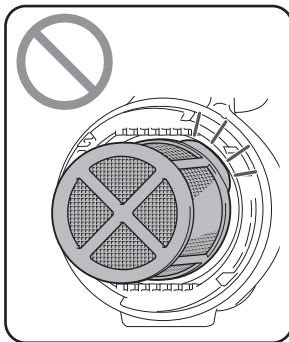

## 別販売品の使い方（高機能フィルタ）

### ⚠ 警告

ゴミ捨てやフィルタ類を交換、清掃する際は、必ずスイッチを切り、本製品よりバッテリーを抜いてください。

- ・ バッテリーを取り付けたまま、不意にスイッチが入るとファンが回りだし、けがや故障の原因になります。

指や棒などをファンに近づけないでください。

- ・ けがや故障の原因になります。

### 高機能フィルタ

- ・ 高機能フィルタは標準付属のフィルタに比べ、細かな粉じんを捕集することができます。

### 組み立て方

1. 高機能フィルタを取り付けます。このとき高機能フィルタを図のように回して、固定用突起を本製品のハウジング内側にある溝にしっかりとはめ付けてください。

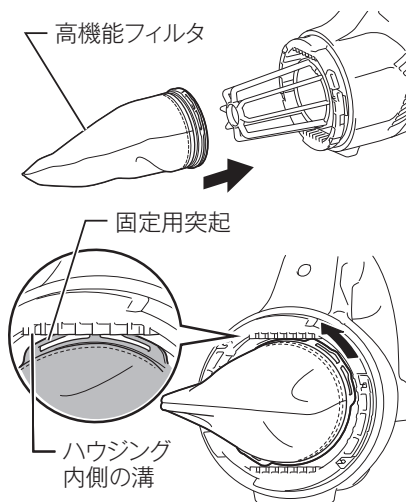

### 注

- ・ フィルタ、プレフィルタが取り付けられている場合は、それらを取りはずしてから、高機能フィルタを取り付けてください。
- ・ フィルタの上から高機能フィルタを取り付けしないでください。
  - ・ 高機能フィルタが取りはずせなくなる恐れがあります。
- ・ 高機能フィルタは完全に乾燥させてからご使用ください。
  - ・ 乾燥が不十分のままご使用になりますと、吸じん力を低下させるばかりでなく、モータの寿命が低下する原因となります。

## 別販売品の使い方（高機能フィルタ）

2. カプセルを取り付けます。  
位置合わせ用のカプセル側凹部とハンドル側凹部を合わせてから矢印方向に止まるまでしっかり回します。

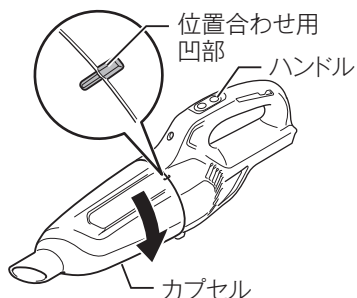

### 注

- ・ ゴミをためすぎますと吸込力が低下しますので、早目にゴミを捨ててください。
- ・ ご使用前に必ず高機能フィルタが正しく取り付けられていることを確かめてからご使用ください。
  - ・ 正しく取り付けしていないとモータ部にゴミが入り、故障の原因になります。
  - ・ 次の例に該当する場合は高機能フィルタが正しく取り付けられていません。再度正しく組み立てなおしてください。

### [悪い例]

- ・ 高機能フィルタの固定用突起がハウジング内側の溝にしっかりとハマっていない。

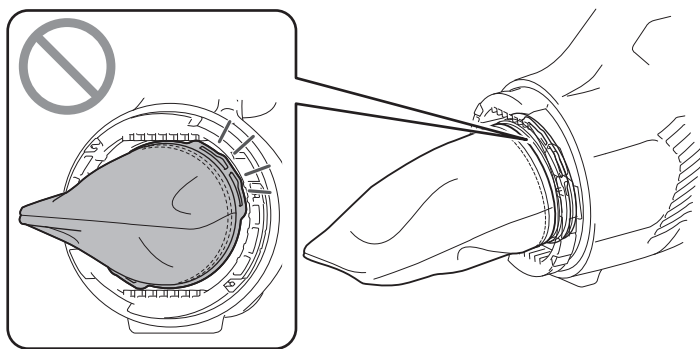

## 別販売品の使い方（高機能フィルタ）

### ゴミの捨て方

1. フィルタに付着したゴミを落とすために、カプセルを手で4～5回軽くたたきます。

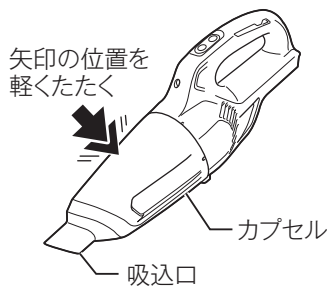

2. 吸込口を下に向けて図の矢印方向に回し、ゆっくりまっすぐカプセルを取りはずします。

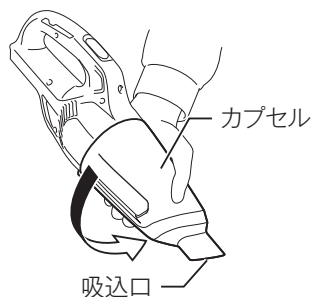

### 注

- ・ カプセルを開ける際にゴミがこぼれる場合がありますので、ゴミ箱を下に置いてから行ってください。
3. カプセル内のゴミを捨てます。



## 別販売品の使い方（高性能フィルタ）

- 高性能フィルタを回して、本製品から固定用突起をはずしてから手前に引き抜きます。

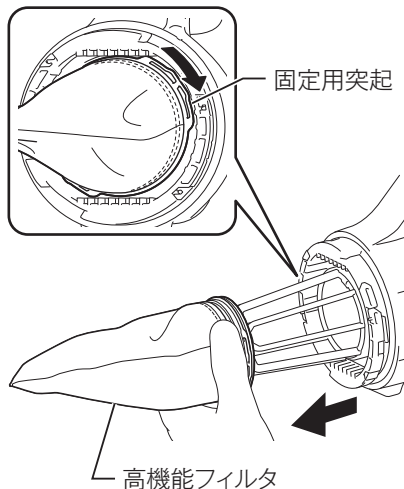

- 高性能フィルタから中の細かいゴミを捨て、軽くたたくようにして高性能フィルタに付着したゴミを落とします。

### 注

- エアブローでの掃除は避けてください。
  - エアブローなどで掃除しますと、排気口より粉じんなどが内部に入り込んでしまい故障の原因となります。

## 保守・点検について

### 保管方法について

- ・ 保管するときは、ノズルの凹凸をはめ合わせ、ハンドストラップで、市販のフックなどに引っ掛けてください。

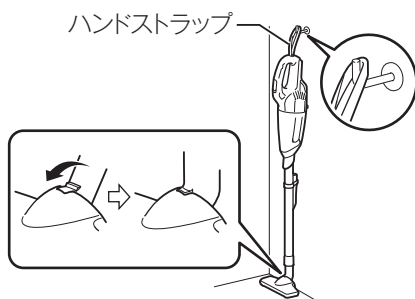

### 注

- ・ 市販のフックなどを使用せずに立て掛けると、転倒して故障やけがの恐れがあります。

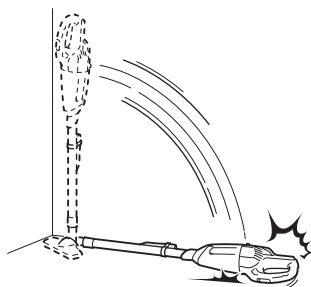

## ⚠ 警告

フィルタ類を交換、清掃する際は、必ずスイッチを切り、本製品よりバッテリーを抜いてください。

- ・ バッテリーを取り付けたまま、不意にスイッチが入るとファンが回りだし、けがや故障の原因になります。

指や棒などをファンに近づけないでください。

- ・ けがや故障の原因になります。

## お手入れの際は

- ・ 本製品の汚れは、布に薄めた中性洗剤を少量しみ込ませてふきとってください。
- ・ 吸込口についたゴミをふきとってください。

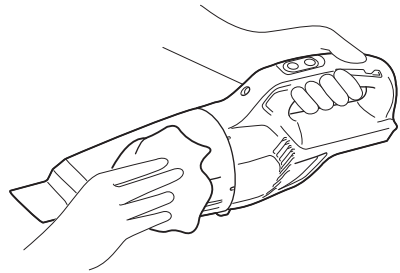

## 注

- ・ ガソリン、ベンジン、シンナー、アルコールなどは、変色、変形、ひび割れの原因となりますので使用しないでください。
- ・ エアブローでの掃除は避けてください。
  - ・ エアブローなどで掃除しますと、排気口より粉じんなどが内部に入り込んでしまい故障の原因となります。
- ・ フィルタや別販売品の高機能フィルタは時々薄めた中性洗剤でもみ洗いをし、完全に乾燥させてからご使用ください。
  - ・ 乾燥が不十分のままご使用になりますと、吸じん力を低下させるばかりでなく、モータの寿命が低下する原因となります。

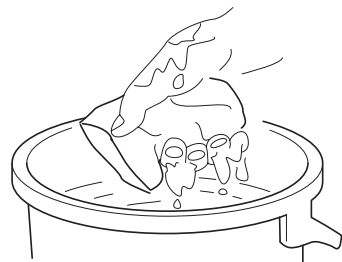



# 保守・点検について

## スポンジフィルタのお手入れ

- ・ スポンジフィルタの汚れは、本製品からスポンジフィルタを抜き取り、はたくか水洗いしてください。

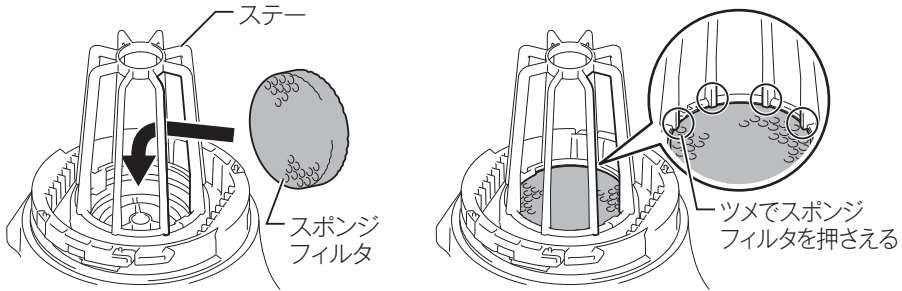

## スポンジフィルタの取りはずし方

- ・ スポンジフィルタは、次の手順で取りはずしてください。
1. 本製品からフィルタを取りはずします。(31 ページ “ゴミの捨て方” 参照)
  2. 本製品のステータスに取り付けてあるスポンジフィルタをステータスのすきまからつまんで抜き出します。
  3. スポンジフィルタのお手入れを行います。

## スポンジフィルタの取り付け方

1. 本製品のステータスのすきまからスポンジフィルタを挿し込みます。
2. ステータスの奥に収まるようにスポンジフィルタの全周を指で押し込みます。

## 注

- ・ スポンジフィルタのお手入れをした後は、必ず本製品にスポンジフィルタを装着した後、フィルタを確実に取り付けてください。
  - ・ スポンジフィルタおよびフィルタを取り付けずに使用すると故障の原因になります。
- ・ スポンジフィルタを水洗いした際は、完全に乾燥させてからご使用ください。
  - ・ 乾燥が不十分のままご使用になりますと、吸じん力を低下させるばかりでなく、モータの寿命が低下する原因になります。
- ・ エアブロワでの掃除は避けてください。
  - ・ エアブロワなどで掃除しますと、粉じんなどが内部に入り込んでしまい故障の原因となります。

## 保護機能

### 本製品およびバッテリーの保護機能

本製品を使用中、下記状態になりますとモータが自動停止しますが、これは保護機能によるものであり故障ではありません。

保護機能
<ul style="list-style-type: none"><li>• バッテリーの容量が少なくなるとモータが自動停止します。 (28 ページ “バッテリー切れお知らせ機能” 参照)<ul style="list-style-type: none"><li>・ 本製品よりバッテリーを取りはずし、バッテリーを充電してください。</li></ul></li></ul>
<ul style="list-style-type: none"><li>• 本製品が過負荷状態になるとモータが自動停止します。<ul style="list-style-type: none"><li>・ いったんスイッチを切り、本製品よりバッテリーを取りはずした後、過負荷の原因を取り除いてください。原因を取り除けば再びご使用になれます。</li></ul></li></ul>

# 故障かな？と思ったら

修理を依頼される前に、次の項目を点検してください。

## 症状

- 本製品が停止する
- 始動しない

## 原因

保護機能※が働き、本製品またはバッテリーが機能停止している可能性があります。

## 解消方法

スイッチを切って、再度入れてください。

↓ 解消しない

バッテリーを充電するか、充電済みのバッテリーと交換してください。

↓ 解消しない

本製品を十分に冷ましてください。

↓ 解消しない

お買い上げの販売店、または当社営業所まで修理をお申し付けください。

※保護機能については 42 ページ参照。

## 症状別点検項目一覧

症状	調べる所	直し方
吸込力が弱い	・ カプセル内のゴミがいっぱいになっていませんか。	・ ゴミを捨ててください。
	・ フィルタが目詰まりしていませんか。	・ フィルタをはたくか、水洗いしてください。
	・ バッテリーが消耗していませんか。	・ 充電してください。
動かない	・ バッテリーが消耗していませんか。	・ 充電してください。

## 故障かな？と思ったら

### 注

- お調べいただいても直らないときは、バッテリーが寿命の可能性あります。その場合さらに充電されますと充電器も故障する場合がありますので、バッテリーを交換してください。
- 修理はご自分では行わないでください。必ずお買い上げの販売店、または当社営業所にお申し付けください。
- 修理をお申し付けの際は、製品、バッテリー、充電器を一緒にお持ちください。
- 保証期間中は、保証書の規定に従って修理いたします。製品と本書の保証書を一緒にお持ちください。
- 保証期間が過ぎているときは、お買い上げ販売店、または当社営業所にご相談ください。







株式会社 マキタ

愛知県安城市住吉町 3-11-8 〒446-8502

TEL.0566-98-1711 (代表)

881K25-7

IWT