

# Makita

## 取扱説明書

## 急速充電器

モデル DC18RC

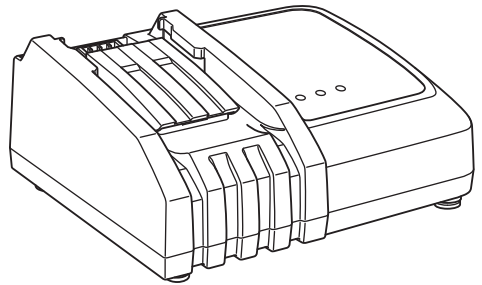

このたびは急速充電器をお買い上げ賜わり厚くお礼申し上げます。  
ご使用に先立ち、この取扱説明書をよくお読みいただき本製品の性能を十分ご理解の上で、適切な取り扱いと保守をしていただき、いつまでも安全に能率よくお使いくださるようお願いいたします。  
なお、この取扱説明書はお手元に大切に保管してください。





# 主要機能

主要機能	モデル	DC18RC
入力電圧		単相交流 100 V
入力周波数		50-60 Hz
入力容量		410 VA
出力電圧		直流 7.2-18 V
出力電流		直流 9 A
充電時間	約 15 分：バッテリー	BH9020B、BH1220、BH1220B、BH1220C、BH1420、BL1415、BL1415NA、BL1415N、BL1815、BL1815N
	約 20 分：バッテリー	B9017、B9017A、BH9020、BH9020A、BH1427
	約 22 分：バッテリー	BH9033B、BH1233、BH1233B、BH1233C、BH1433、BL1430、BL1430A、BL1830、BL1430B、BL1830B
	約 24 分：バッテリー	BL1820B
	約 36 分：バッテリー	BL1440、BL1840
	約 45 分：バッテリー	BL1850、BL1450、BL1850B
	約 55 分：バッテリー	BL1460A、BL1460B、BL1860B
本製品寸法		長さ 156 mm × 幅 190 mm × 高さ 84 mm
質量		0.83 kg

- 改良のため、主要機能および形状などは変更する場合がありますので、ご了承ください。

- ご使用前に、「取扱説明書」と「安全上のご注意」すべてをよくお読みの上、正しく使用してください。
- 火災、感電、けがなどの事故を未然に防ぐために、「安全上のご注意」を必ず守ってください。
- お読みになった後は、お使いになる方がいつでも見ることができる所に必ず保管してください。
- ほかにの人に貸し出す場合は、一緒に取扱説明書もお渡しください。

## 注意文の 警告 ・ 注意 ・ 注 の意味について

ご使用上の注意事項は  警告 と  注意 ・  注 に区分していますが、それぞれ次の意味を表します。

### 警告

: 誤った取り扱いをしたときに、使用者が死亡または重傷を負う可能性が想定される内容のご注意。

### 注意

: 誤った取り扱いをしたときに、使用者が傷害を負う可能性が想定される内容および物的損害のみの発生が想定される内容のご注意。

なお  注意 に記載した事項でも、状況によっては重大な結果に結びつく可能性があります。いずれも安全に関する重要な内容を記載していますので、必ず守ってください。

### 注

: 本製品および付属品の取り扱いなどに関する重要なご注意。

## ⚠ 警告

### 電気に関する安全事項

1. 電源コンセントは本製品の電源プラグに合ったものを使用してください。また、電源プラグの改造をしないでください。アース（接地）付きプラグは確実にアース（接地）をしてください。
  - ・ 改造をしていない電源プラグおよびそれに対応する電源コンセントを使用すれば、感電のリスクが低減されます。
2. 充電工具、バッテリーおよび本製品は、雨ざらしにしたり、湿った、またはぬれた場所で使用したり、充電したりしないでください。
  - ・ 充電工具や本製品内部に水が入り、感電やバッテリーが短絡（ショート）する恐れがあります。
  - ・ バッテリー内部に水が入り短絡（ショート）すると、発熱、発火、破裂の恐れがあります。
3. 本製品の電源コードを乱暴に扱わないでください。
  - ・ 電源コードを持って本製品を運んだり、引っ張ったりしないでください。また、電源プラグを抜くために電源コードを利用しないでください。
  - ・ 電源コードを熱、油、角のある所、動くものに近づけないでください。電源コードが損傷したり、身体に絡まって感電する恐れがあります。
  - ・ 電源コードは定期的に点検し、損傷している場合は、お買い上げの販売店、または当社営業所に修理をお申し付けください。
4. 使用環境に適した延長コードを使用してください。
  - ・ 延長コードを使用する場合は、定期的に点検し、損傷している場合には交換してください。
5. 使用しない本製品およびバッテリーは、子供の手の届かない乾燥した鍵のかかる場所に保管してください。
  - ・ 本製品からバッテリーを抜いて保管してください。
  - ・ 本製品は電源コンセントから電源プラグを抜いて保管してください。
  - ・ バッテリーはバッテリーカバーをつけて保管してください。
6. USB 電源端子付きの場合は、USB 電源部の端子間を短絡（ショート）させないでください。
  - ・ 釘・針金が USB 電源端子部に入ると、短絡（ショート）して発煙、発火の恐れがあります。

### バッテリーに関する安全事項

1. バッテリーは専用充電器以外では充電しないでください。
  - ・ ほかのバッテリー用の充電器を流用すると、火災、発熱、破裂、液漏れの恐れがあります。
2. マキタが指定した専用バッテリー以外、充電しないでください。また、改造したバッテリー（分解してセルなどの内蔵部品を交換したバッテリーを含む）を充電しないでください。
  - ・ 本製品の性能や安全性なども損なう恐れがあり、火災やけが、故障、破裂などの原因になります。
3. バッテリーはマキタ製品以外に取り付けて使用しないでください。
  - ・ 火災、発熱、破裂、液漏れの恐れがあります。

## ⚠ 警告

4. バッテリーの端子部を金属などで接触させないでください。
  - ・ バッテリーを金属と一緒に工具箱や釘袋などに保管しないでください。短絡（ショート）して発熱、発火、破裂の恐れがあります。
  - ・ 本製品からはずしたバッテリーには、バッテリーカバーを必ず取り付けてください。（バッテリーカバー付きの場合）
5. 高温などの過酷な条件下ではバッテリーから液漏れすることがあります。漏れ出た液体に不用意に触らないでください。
  - ・ 万が一、バッテリーの液が目に入ったら、直ちにきれいな水で十分洗い医師の治療を受けてください。
  - ・ バッテリーの液は炎症ややけどの原因になることがあります。
6. バッテリーは火への投入、加熱をしないでください。
  - ・ 発火、破裂の恐れがあります。
7. バッテリーに釘を刺したり、衝撃を与えたり、分解・改造をしないでください。
  - ・ 発熱、発火、破裂の恐れがあります。
8. バッテリーを火のそばや炎天下など高温の場所で充電・保管しないでください。
  - ・ バッテリーを周囲温度が 50 °C 以上に上がる可能性のある場所（金属の箱や夏の車内など）に保管しないでください。バッテリー劣化の原因になり、発煙、発火の恐れがあります。
9. バッテリーを水のような導電体に浸さないでください。またバッテリーの内部に水のような導電体を侵入させないでください。
  - ・ バッテリー内部に水のような導電体が侵入すると短絡（ショート）し、発熱、発火、破裂の恐れがあります。
10. 使用時間が極端に短くなったバッテリーは充電しないでください。
11. 落としたり、何らかの損傷を受けたバッテリーは充電しないでください。
  - ・ 損傷、または使用できなくなったバッテリーは回収しております。お買い上げの販売店、または当社営業所へご持参ください。
12. バッテリーを廃棄するときは一般家庭ゴミとして棄てないでください。
  - ・ 棄てられたバッテリーがゴミ収集車内などで破壊されて短絡（ショート）し、発火・発煙の原因になる恐れがあります。
13. バッテリーは、電力量が 100 Wh を超える場合、危険物に分類されます。輸送の際は、輸送会社にお問い合わせの上、指示に従ってください。
  - ・ 電力量は、バッテリー裏側の注意ラベルに記載されています。

## ⚠ 警告

### その他の安全事項

#### 1. 損傷した部品がないか点検してください。

- ・ 充電前に、保護カバーや外観上で損傷がないか十分点検し、正常に作動するか、また所定機能を発揮するか確認してください。異常がある場合は、使用する前に修理をお申し付けください。
- ・ 破損した保護カバー、その他の部品交換や修理は、お買い上げの販売店、または当社営業所に修理をお申し付けください。
- ・ 異常・故障時には、直ちに使用を中止してください。そのまま使用すると、発煙・発火、感電、けがに至る恐れがあります。

#### <異常・故障例>

- ・ 本製品やバッテリーに深いキズや変形がある。
- ・ 焦げくさい臭いがする。
- ・ ビリビリと電気を感じる。
- ・ 不具合を感じた場合はすぐにバッテリーを抜いてお買い上げの販売店、または当社営業所に点検、修理をお申し付けください。

#### <不具合例>

- ・ 電源プラグを電源コンセントに差し込んでも本製品が起動しない。
- ・ バッテリーを差し込んでも充電を開始しない。

#### 2. ラッカー、ペイント、ベンジン、シンナー、ガソリン、ガス、接着剤など可燃性の液体・ガス・粉じんのある場所では充電しないでください。

- ・ 爆発や火災の恐れがあります。

#### 3. 十分な、防じん対策や飛散防止対策をしてください。

#### 4. アスベスト（石綿）周辺の環境下（除去作業含む）で使用しないでください。

- ・ アスベストは、人体に肺がんなどの重大な健康被害を発症させる物質です。

#### 5. 火災の恐れがあります。次のようなことをしないでください。

- ・ ダンボールなどの紙類、座布団などの布類、畳、カーペット、ビニルなどの上では充電しないでください。
- ・ 風窓のある充電器は、充電中に風窓をふさがないでください。また風窓に金属類、燃えやすいものを差し込まないでください。
- ・ 綿ぼこりなど、ホコリの多い場所で充電しないでください。

#### 6. 本製品のバッテリー装着部には充電用端子があります。金属片・水などの異物を近づけないでください。

- ・ そのまま充電を続けると発煙、発火、破裂の恐れがあります。

#### 7. 本製品は充電以外の用途には使用しないでください。

#### 8. 正しく充電してください。

- ・ 本製品は定格表示してある電源で使用してください。昇圧器などのトランス類を使用したり直流電源やエンジン発電機では使用しないでください（当社インバータ発電機は除く）。異常に発熱し、火災の恐れがあります。
- ・ 周囲温度が 10℃未満、または周囲温度が 40℃以上ではバッテリーを充電しないでください。破裂や火災の恐れがあります。
- ・ バッテリーは、換気のよい場所で充電してください。バッテリーを充電中、布などで覆わないでください。破裂や火災の恐れがあります。
- ・ 電源コードが踏まれたり、引っかけられたり、無理な力を受けて損傷することがないように場所で充電してください。発煙・発火・感電の恐れがあります。

## ⚠ 警告

9. 本製品を使用しないときは、電源プラグを電源コンセントから抜いてきちんと保管してください。
  10. 本製品の電源プラグにぬれた手で触れないでください。
    - ・ 感電の恐れがあります。
  11. 子供に本製品およびバッテリーで遊ばせないでください。
    - ・ 一瞬の不注意が深刻な傷害を招きます。
  12. 安全に責任を負う監督者がいない状態で、子供など補助を必要とする人を作業場に近づけたり、本製品および電源コードに触れさせないでください。
    - ・ けがの原因になります。
  13. 本製品で使用する延長コードの太さ（導体公称断面積）と長さの目安
    - ・ 本製品の使用時に延長コードが必要な場合、本製品を最高の能率で支障なくご使用いただくために十分な太さの延長コードをできるだけ短くお使いください。
- | 太さ（導体公称断面積）         | 長さの目安 |
|---------------------|-------|
| 2.0 mm <sup>2</sup> | 30 m  |
14. 本製品を持ち運ぶときは、バッテリーを取りはずしてください。
    - ・ けがの原因になります。

### 整備

1. 本製品は、専門家による純正部品だけを用いた修理により安全性を維持することができます。
  - ・ 本製品、バッテリーを分解、修理、改造はしないでください。発火したり、異常動作して、けがをする恐れがあります。
  - ・ 本製品は、該当する安全規格に適合しているので改造しないでください。
  - ・ 本製品が熱くなったり、異常に気付いたときは点検・修理に出してください。
  - ・ 修理は、必ずお買い上げの販売店、または当社営業所にお申し付けください。
  - ・ 修理の知識や技術のない方が修理すると、十分な性能を発揮しないだけでなく、事故やけがの恐れがあります。
  - ・ アスベスト（石綿）周辺の環境下（除去作業含む）で使用した本製品の保守・点検・修理は受付できません。

# 使い方

## バッテリーの充電方法

1. 急速充電器の電源プラグを 100V の電源コンセントに差し込んでください。充電表示ライトは「緑」の点滅を繰り返します。
2. バッテリーを急速充電器の挿入ガイドにそって、一番奥まで入れてください。充電器の端子カバーはバッテリー挿入に伴い開閉します。
3. バッテリーを挿入しますと充電表示ライトが「赤」に点灯し、現在設定されている充電完了メロディーの確認音が短時間鳴り、充電を開始します。充電が完了すると「緑」の点灯に変わり、充電完了メロディーや電子ブザー音が鳴ります。  
充電時間は周囲温度(10℃～40℃)やバッテリーの状態(新品・長期保存バッテリーや寿命に近いバッテリーなど)により変動します。
4. 充電完了後すぐに使用しない場合は、バッテリーの冷却を行いますので、そのまま差し込んでおくことをおすすめします。冷却時間は約 30 分です。
5. バッテリーを抜き取り、電源コンセントから急速充電器の電源プラグを抜いてください。

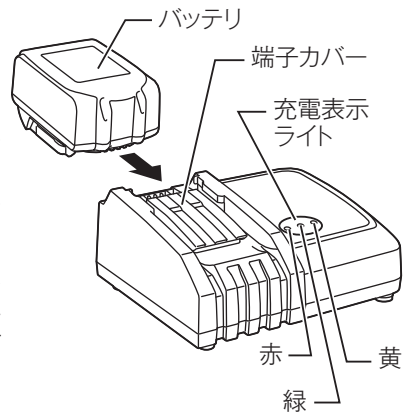



# 使い方

## 充電完了メロディーの切替方法

1. バッテリーを充電器に差し込むと、現在設定されている充電完了メロディーの確認音が短時間鳴ります。
2. この時、素早くバッテリーを差し直すと充電完了メロディーの確認音が変わります。
3. 続けて素早くバッテリーを差し直すたびに充電完了メロディーの確認音が順に変わります。
4. 設定したい充電完了メロディーの確認音が鳴りましたら、バッテリーを挿入したままにすることで充電を開始します。  
「ピピッ!」と鳴るモードを選んだときは充電完了時に音が鳴りません（無音モード）。
5. 充電が完了すると充電表示ライトが「緑」の点灯に変わり、バッテリー挿入時に設定した充電完了メロディーや電子ブザー音が鳴ります。無音モードを選択した場合には完了時に音はしません。
6. 設定した充電完了メロディーは急速充電器の電源プラグを抜いても記憶されています。

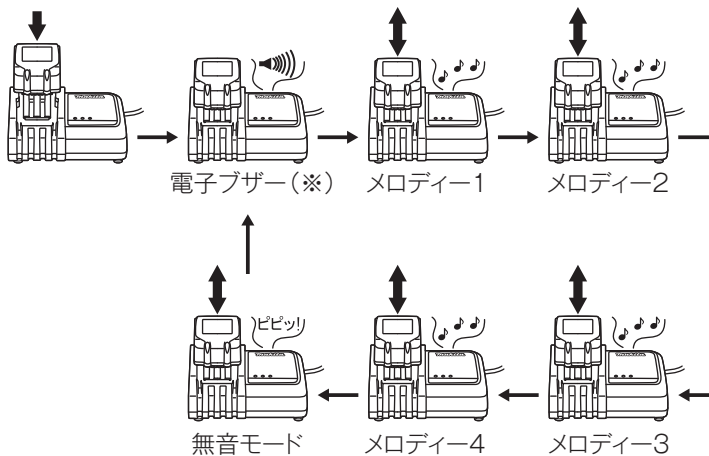















(※) 出荷時は電子ブザーに設定されています。



# 使い方

## 充電表示ライトについて







充電表示ライトの内容は以下のようになっています。  
(通常充電のライト表示および表示内容)

ライト表示	点滅 点灯	表示内容
  		充電前「緑 1 個」点滅 電源に差し込んだ状態です。
  		冷却中「赤 1 個」点滅 バッテリーが高温です。冷却後、自動的に充電開始します。
  		充電中「赤 1 個」点灯 バッテリー容量約0~80%を示します。
  		充電中「赤 1 個・緑 1 個」点灯 バッテリー容量約80~100%を示します。
  		充電完了「緑 1 個」点灯 電子ブザー またはメロディー

## (オートメンテナンス時のライト表示および表示内容)

  		オートメンテナンス「黄」点灯 バッテリー寿命低下防止のため充電時間が長くなります。
---	--	--

## (異常時のライト表示および表示内容)

  		充電不可「赤・緑 1 個」交互点滅 電子ブザー バッテリー寿命またはゴミつまりで充電できません。
  		冷却システム異常「黄」点滅 冷却ファン故障または冷却不足です。

# 使い方

## 注

- DC18RC はマキタバッテリー専用の急速充電器です。他の目的に使用しないでください。
- 使用直後のバッテリーや直射日光の当たる所に長時間放置したバッテリーを充電されますと充電表示ライトが「赤」の点滅を繰り返す場合があります。このようなときは、充電器内蔵の冷却ファンによりバッテリーを冷却してから充電を開始します。
- 充電開始後、充電表示ライトが「赤・緑」の交互点滅を繰り返し、電子ブザーが「ピッピッピッ」と約 20 秒間鳴った場合は、バッテリーの寿命またはゴミづまりで充電できません。
- バッテリーを連続で充電される場合は、充電時間が長くなることがあります。
- オートメンテナンス機能により、充電時間が周囲温度（10℃～40℃）やバッテリーの状態に応じて変動します。
  - バッテリー BH9020B, BH1220, BH1220B, BH1220C, BH1420 : 約 15 ～ 35 分
  - バッテリー BL1415, BL1415NA, BL1815, BL1815N, BL1415N : 約 15 ～ 35 分
  - バッテリー BH1427 : 約 20 ～ 45 分
  - バッテリー B9017, B9017A, BH9020, BH9020A : 約 20 ～ 40 分
  - バッテリー BL1820B : 約 24 ～ 40 分
  - バッテリー BH9033B, BH1233, BH1233B, BH1233 C, BH1433 : 約 22 ～ 45 分
  - バッテリー BL1430, BL1430A, BL1430B, BL1830, BL1830B : 約 22 ～ 60 分
  - バッテリー BL1440, BL1840 : 約 36 ～ 80 分
  - バッテリー BL1450, BL1850, BL1850B : 約 45 ～ 90 分
  - バッテリー BL1460A, BL1460B, BL1860B : 約 55 ～ 110 分
- 次のような状態のときは、充電器またはバッテリーに故障があると考えられますので、充電器とバッテリーの両方を、お買い上げの販売店、または当社営業所へお持ちください。
  - × 充電器のプラグを 100 V の電源に差し込んでも、表示ライトが「緑」に点滅しない。
  - × バッテリーを挿入しても、表示ライトが「赤」に点灯または点滅しない。
  - × 充電開始後、表示ライトが「赤」に点灯した後、3 時間以上たっても充電が完了しない。  
(表示ライトが「緑」に変わらない。)
- バッテリーを使用しないときは、バッテリーカバーをかぶせてください。バッテリーを水やほこりから保護するのに役立ちます。

# 使い方

## 冷却システムについて

- ・ バッテリーの性能を十分に発揮させるため、充電器内蔵の冷却ファンによりバッテリーを効率良く冷却するシステムです。送風の音がしますが故障ではありません。
- ・ 冷却ファンが故障したり、充電器やバッテリーのゴミづまりによって冷却不足となった場合、「黄」のライトが点滅し冷却システム異常をお知らせします。冷却システム異常の場合も充電を行いますが、充電時間が長くなる場合があります。このような時は、充電器、バッテリーの風穴がふさがれていないか、または送風の音がしないか、ご確認ください。
- ・ 充電中、送風の音がしない場合がありますが、「黄」のライトが点滅していなければ故障ではありません。冷却ファンを停止して充電することができます。
- ・ 充電器、バッテリーの風穴をふさがないでください。
- ・ 頻繁に「黄」のライトが点滅するようなときは、点検・修理をお申し付けください。

## オートメンテナンス機能について

- ・ オートメンテナンス機能は、バッテリーの使用状態に応じて自動的にバッテリーを長持ちさせるように最適な充電を行うことを特徴としています。
- ・ 下記 1 ~ 4 の状態となった場合、特にバッテリー寿命が低下しやすい状況にあるため、充電中に「黄」のライトが点灯して充電時間が長くなる場合があります。
  - 1 高温充電の繰り返し
  - 2 低温充電の繰り返し
  - 3 満充電バッテリーの再充電の繰り返し
  - 4 過放電の繰り返し  
(過放電とは工具の力が弱くなってもさらに使用する状態です。)

# 使い方

## バッテリーを長持ちさせるには

- ・ 工具の力が弱くなってきたと感じたら使うのをやめ、充電してください。
- ・ 満充電したバッテリーを再度充電しないでください。
- ・ 充電は周囲温度 10℃～40℃の範囲で行ってください。
- ・ 使用直後などの熱くなったバッテリーは、充電器に差し込んで冷却し充電することをおすすめします。
- ・ ニッケル水素バッテリー・リチウムイオンバッテリーは、長期間（6ヵ月以上）ご使用にならない場合、充電して保管することをおすすめします。

## バッテリーの回収について

- ・ 使用済みバッテリーはリサイクルのため回収しております。お買い上げの販売店、または当社営業所へご持参ください。



Ni-Cd

ニカドバッテリーは  
リサイクルへ



Ni-MH

ニッケル水素バッテリーは  
リサイクルへ



Li-ion

リチウムイオンバッテリーは  
リサイクルへ

## 充電器の点検・修理・保管について

- ・ いつも安全に能率よくお使いいただくために定期点検をおすすめします。修理・点検はお買い上げの販売店、または当社営業所にお申し付けください。
- ・ 充電器の保管場所として次のような場所は避けてください。
  - × お子様の手が届いたり、簡単に持ち出せる所
  - × 温度や湿度の急変する所
  - × 湿気の多い所
  - × 直射日光の当たる所
  - × 揮発性物質の置いてある所





882562E8  
IWT

株式会社マキタ  
愛知県安城市住吉町 3-11-8 〒446-8502  
TEL.0566-98-1711 (代表)