

Makita

取扱説明書

250mm/300mm
草刈機

- ☐ モデル **MUM253**
(刈り込み幅 250mm)
- ☐ モデル **MUM303**
(刈り込み幅 300mm)

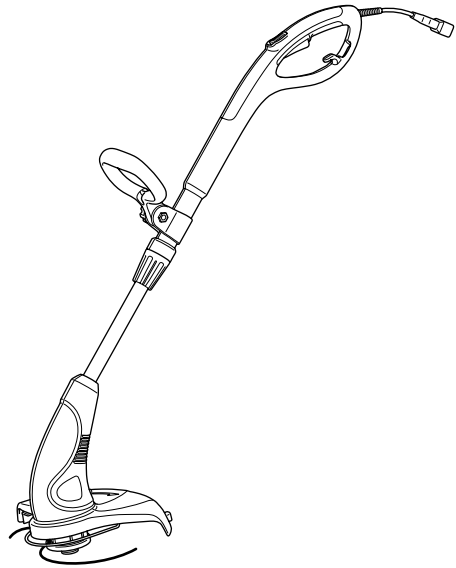

二重絶縁

このマークを表示した製品は二重絶縁構造ですのでアース（接地）する必要はありません。

このマークを表示した製品は電気用品安全法に基づく技術上の基準に適合、または準じて（電気用品安全法適用外の製品）製造されています。

このたびは**草刈機**をお買い上げ賜わり厚くお礼申し上げます。

ご使用に先立ち、この取扱説明書をよくお読みいただき本機の性能を十分ご理解の上で、適切な取り扱いと保守をしていただいて、いつまでも安全に能率よくお使いくださるようお願い致します。

なお、この取扱説明書はお手元に大切に保管してください。





主要機能

主要機能 \ モデル	MUM253	MUM303
電動機	直巻整流子電動機	
電圧	単相交流 100V	
電流	3.9 A	4.4 A
周波数	50-60Hz	
消費電力	370 W	400 W
回転数	11,000 min ⁻¹ (回転 / 分)	9,000 min ⁻¹ (回転 / 分)
刈り込み幅	250 mm	300 mm
ナイロンコード	8 m x φ 1.65 mm	
本機寸法	長さ 1,110~1,310 mm × 幅 265 mm ×高さ 235 mm	長さ 1,110~1,310 mm × 幅 310 mm ×高さ 260 mm
質量	2.2 kg	2.3 kg

- 改良のため、主要機能および形状などは変更する場合がありますので、ご了承ください。

注意文の **警告** ・ **注意** ・ **注** の意味について

ご使用上の注意事項は  **警告** と  **注意** ・  **注** に区分していますが、それぞれ次の意味を表します。

警告

： 誤った取り扱いをしたときに、使用者が死亡または重傷を負う可能性が想定される内容のご注意。

注意

： 誤った取り扱いをしたときに、使用者が傷害を負う可能性が想定される内容および物的損害のみの発生が想定される内容のご注意。

なお  **注意** に記載した事項でも、状況によっては重大な結果に結びつく可能性があります。いずれも安全に関する重要な内容を記載していますので、必ず守ってください。

注

： 製品および付属品の取り扱い等に関する重要なお注意。

安全上のご注意

JPA001-16

- ・ 火災、感電、けがなどの事故を未然に防ぐために、「安全上のご注意」を必ず守ってください。
- ・ ご使用前に、この「安全上のご注意」すべてをよくお読みのうえ、正しく使用してください。
- ・ お読みになった後は、お使いになる方がいつでも見られる所に必ず保管してください。
- ・ 他の人に貸し出す場合は、いっしょに取扱説明書もお渡してください。

⚠ 警告

安全作業のために：

ご使用前に取扱説明書を必ずよくお読みください。

1. 作業場は、いつもきれいに保ってください。
 - ・ ちらかった場所や作業台は、事故の原因となります。
2. 作業場の周囲状況も考慮してください。
 - ・ 電動工具は、雨ざらしにしたり、湿った、またはぬれた場所で使用しないでください。
 - ・ 作業場は十分に明るくしてください。
 - ・ 可燃性の液体やガスのある所で使用しないでください。
3. 感電に注意してください。
 - ・ 電動工具を使用中、身体を、アースされているものに接触させないようにしてください。(例えば、パイプ、暖房器具、電子レンジ、冷蔵庫などの外枠)
4. 子供を近付けないでください。
 - ・ 作業員以外、電動工具やコードに触れさせないでください。
 - ・ 作業員以外、作業場へ近付けないでください。
5. 使用しない場合は、きちんと保管してください。
 - ・ 乾燥した場所で、子供の手の届かない安全な所、または鍵のかかる所に保管してください。
6. 無理して使用しないでください。
 - ・ 安全に能率よく作業するために、電動工具の能力に合った速さで作業してください。
7. 作業に合った電動工具を使用してください。
 - ・ 小型の電動工具やアタッチメントは、大型の電動工具で行なう作業には使用しないでください。
 - ・ 指定された用途以外に使用しないでください。
8. きちんとした服装で作業してください。
 - ・ だぶだぶの衣服やネックレスなどの装身具は、回転部に巻き込まれる恐れがあるので着用しないでください。
 - ・ 屋外での作業の場合には、ゴム手袋と滑り止めのついた履物の使用をおすすめします。
 - ・ 長い髪は、帽子やヘアカバーなどで覆ってください。
9. 保護めがねを使用してください。
 - ・ 作業時は、保護めがねを使用してください。また、粉じんの多い作業では、防じんマスクを併用してください。

⚠ 警告

10. 防音用保護具を着用してください。

- ・ 騒音の大きい作業では、耳栓、耳覆い（イヤマフ）などの防音用保護具を着用してください。

11. 集じん装置が接続できるものは接続して使用してください。

- ・ 電動工具に集じん機などが接続できる場合は、これらの装置に確実に接続し、正しく使用してください。

12. コードを乱暴に扱わないでください。

- ・ コードを持って電動工具を運んだり、コードを引っ張って電源コンセントから抜かないでください。
- ・ コードを熱、油、角のある所に近づけないでください。

13. 材料を加工する工具では、材料をしっかりと固定してください。

- ・ 材料を固定するために、クランプや万力などを利用してください。手で保持するより安全で、両手で電動工具を使用できます。（材料を動かして加工する製品を除く。）

14. 無理な姿勢で作業をしないでください。

- ・ 常に足元をしっかりとさせ、バランスを保つようにしてください。

15. 電動工具は、注意深く手入れをしてください。

- ・ 安全に能率よく作業していただくために、刃物類は常に手入れをし、よく切れる状態を保ってください。
- ・ 注油や付属品の交換は、取扱説明書に従ってください。
- ・ コードは定期的に点検し、損傷している場合は、お買い上げの販売店、または当社営業所に修理をお申し付けください。
- ・ 延長コードを使用する場合は、定期的に点検し、損傷している場合には交換してください。
- ・ 握り部は、常に乾かしてきれいな状態に保ち、油やグリスなどが付かないようにしてください。

16. 次の場合は、電動工具のスイッチを切り、電源プラグを電源コンセントから抜いてください。

- ・ 使用しない、または修理する場合。
- ・ 刃物、砥石、ビットなどの付属品を交換する場合。
- ・ その他危険が予想される場合。

17. 調節キーやレンチなどは、必ず取りはずしてください。

- ・ 電源を入れる前に、調節に用いたキーやレンチなどの工具類が取りはずしてあることを確認してください。

18. 不意な始動は避けてください。

- ・ 電源につないだ状態で、スイッチに指を掛けて運ばないでください。
- ・ 電源プラグを電源コンセントに差し込む前に、スイッチが切れていることを確かめてください。

19. 屋外使用に合った延長コードを使用してください。

- ・ 屋外で使用する場合、キャプタイヤコード、またはキャプタイヤケーブルの延長コードを使用してください。

⚠ 警告

20. 油断しないで十分注意して作業を行ってください。

- ・ 電動工具を使用する場合は、取扱方法、作業の仕方、周りの状況など十分注意して慎重に作業してください。
- ・ 疲れている場合は、使用しないでください。

21. 損傷した部品がないか点検してください。

- ・ 使用前に、保護カバーやその他の部品に損傷がないか十分点検し、正常に作動するか、また所定機能を発揮するか確認してください。
- ・ 可動部分の位置調整および締め付け状態、部品の破損、取り付け状態、その他運転に影響をおよぼす全ての箇所に異常がないか確認してください。
- ・ 破損した保護カバー、その他の部品交換や修理は、取扱説明書の指示に従ってください。取扱説明書に指示されていない場合は、お買い上げの販売店、または当社営業所に修理をお申し付けください。スイッチが故障した場合は、お買い上げの販売店、または当社営業所に修理をお申し付けください。
- ・ スイッチで始動および停止操作の出来ない電動工具は、使用しないでください。

22. 正しい付属品やアタッチメントを使用してください。

- ・ この取扱説明書および当社カタログに記載されている付属品やアタッチメント以外のもを使用すると、事故やけがの原因となる恐れがあるので使用しないでください。

23. 電動工具の修理は、専門店にお申し付けください。

- ・ この製品は、該当する安全規格に適合しているので改造しないでください。
- ・ 修理は、必ずお買い上げの販売店、または当社営業所にお申し付けください。
- ・ 修理の知識や技術のない方が修理すると、十分な性能を発揮しないだけでなく、事故やけがの原因となります。

この取扱説明書は、大切に保管してください。

電気草刈機安全上のご注意

先に電動工具として共通の注意事項を述べましたが、電気草刈機として、さらに次に述べる注意事項を守ってください。

JPB078-3

⚠ 警告

1. 使用電源は、銘板に表示してある電圧で使用してください。
 - ・ 表示を超える電圧で使用すると、回転が異常に高速となり、けがの原因になります。
 - ・ 感電防止用漏電しゃ断器（感度電流 30mA 以下）の設置された電源に、接続されますことをお奨めします。
2. 本機を雨の中で使ったり、雨ざらしにしないでください。また、ぬれた草を刈ったり、ぬれた場所に置かないでください。
 - ・ 感電の恐れがあります。
3. 作業中は保護メガネを着用してください。また必ず長靴や長ズボンをはいて作業してください。
 - ・ 小石などが飛び散ったときなど、けがの原因になります。
4. セーフティカバーは、必ず取り付けて使用してください。
 - ・ 小石などが飛び散ったときなど、けがの原因になります。
5. 刈り払いをする前に小石、針金、空カン、空ビンなどの異物を取り除いてください。
 - ・ 回転中のナイロンカッタに異物にあたると、異物がはね飛ばされたりし、けがの原因になります。
6. 使用する前に必ず周囲に人がいないことを確認してください。
 - ・ 事故の原因になります。
7. 使用中は危険防止のため、半径 15m 以内に他の人を近づけないでください。
 - ・ 事故の原因になります。
8. 使用中は、本機を両手で確実に保持してください。
 - ・ 確実に保持していないと、けがの原因になります。
9. 使用中はナイロンコードや回転部に手足や顔などを近づけないでください。またスイッチを切ったあとも、ナイロンコードはしばらく回っていますので注意してください。
 - ・ けがの原因になります。
10. 使用中、本機の調子が悪かったり、異常音が出たときは、直ちにスイッチを切って使用を中止し、お買い上げの販売店、または当社営業所に点検・修理をお申し付けください。
 - ・ そのまま使用していると、けがの原因になります。
11. 誤って落としたり、ぶつけたときは、草刈刃や本機などに破損や亀裂、変形がないことをよく点検してください。
 - ・ 破損や亀裂、変形があると、けがの原因になります。
12. 使用前に電源コードや延長コードに損傷または劣化の印がないか確認してください。

⚠ 警告

13. 使用中に電源コードを傷つけたり、誤って切断した場合は、直ちに電源プラグを電源コンセントから抜いてください。また、電源を切り離す前にコードに触れないでください。
14. コードが損傷している場合には、本機を使用しないでください。
15. 延長コードはナイロンコードから遠ざけてください。
16. こどもや本機の扱いが不慣れな人に本機を使用させないでください。特にこどもやペットが近くにいる間は、本機を使用しないでください。
17. セーフティカバーが損傷したまま、または取りはずした状態で本機を使用しないでください。
18. スイッチを入れる前に手、足がナイロンコードから離れていることを確認してください。
19. 本機を放置する場合は、電源プラグを電源コンセントから抜いてください。
20. 定期的または使用前に保守、点検をしてください。
21. ナイロンコードの長さを整えるカッタでけがをしないようにしてください。
22. 使用しないときには、こどもの手の届かないところに本機を保管してください。
23. 電源コード交換等の修理をする場合は、ご自分でなさないで、必ずお買い上げの販売店または当社営業所にお申し付けください。

⚠ 注意

1. ナイロンカッタや付属品は、取扱説明書に従って確実に取り付けてください。
 - ・ 確実でないとはずれたりし、けがの原因になります。

注

- ・ 電源が離れていて、延長コードが必要なときは、本機を最高の能率で支障なくご使用いただくために、十分な太さのコードをできるだけ短くお使いください。

使用できる延長コードの太さ（公称断面積）と最大長さの目安

コードの太さ (導体公称断面積)	銘板記載の定格電流値で使用できる長さの目安		
	～ 5A	5 ～ 7A	—
0.75mm ²	20m	10m	—

コードの太さ (導体公称断面積)	銘板記載の定格電流値で使用できる長さの目安		
	～ 5A	5 ～ 10A	10 ～ 15A
1.25mm ²	30m	15m	10m
2.0mm ²	50m	30m	20m

- ・ 延長コードは本機のコードと同じような被ふくを施したコードを使用してください。

各部の名称および標準付属品

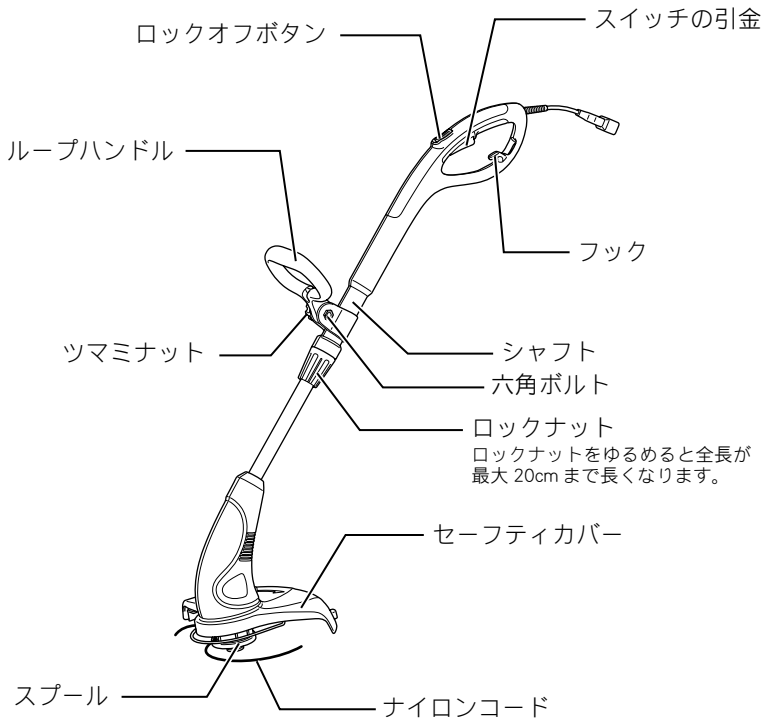

標準付属品

- ・ 肩掛けベルト
- ・ つなぎコード (10m)
- ・ 保護メガネ
- ・ 予備ナイロンコード (15m)

別販売品のご紹介

- ・ 別販売品の詳細につきましてはカタログを参照していただくか、お買い上げ販売店もしくは、裏表紙掲載の当社営業所へお問い合わせください。
- ・ ナイロンコード付スプール (8m 巻)
部品番号 A-48963
- ・ 予備ナイロンコード
部品番号 A-48979 (15m 巻)
部品番号 A-48985 (30m 巻)

ご使用前の準備

⚠ 警告

付属品の取り付け・取りはずしの際は必ずスイッチを切り、電源プラグを電源コンセントから抜いてください。

・ 電源プラグを電源コンセントにつないだまま行くと、事故の原因になります。

同梱品の確認

・ 以下の部品があることを確認してください。

ご用意するもの：⊕ドライバー（1本）



予備ナイロンコード
(15m) 巻



つなぎコード
(10m)



保護メガネ

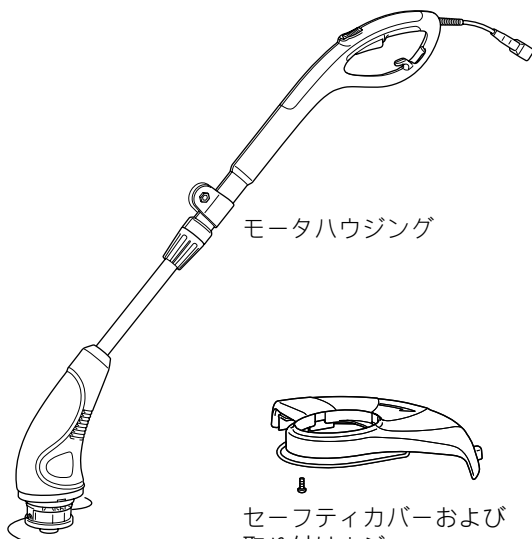

モータハウジング

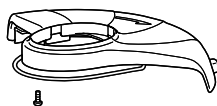

セーフティカバーおよび
取り付けネジ

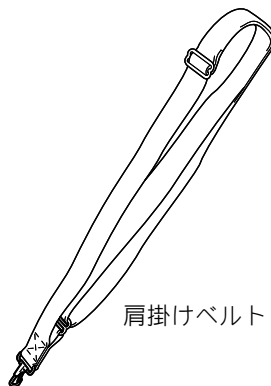

肩掛けベルト



ハンドル取り付け用
ツマミナット



ハンドル



六角ボルト

ご使用前の準備

セーフティカバーの取り付け方

⚠ 注意

セーフティカバーにはカッターがついています。セーフティカバー取り付けの際は、カッターでけがをしないように注意してください。また、保護テープはセーフティカバーを取り付けた後に、はがすようにしてください。

- ・ セーフティカバーの穴にモータハウジングのツメを合わせ、セーフティカバーの後部から斜めにしてモータハウジングにはめこみます。
- ・ 次にセーフティカバーの前部をモータハウジングに押し込みます。付属のネジを締め付け、セーフティカバーを固定します。

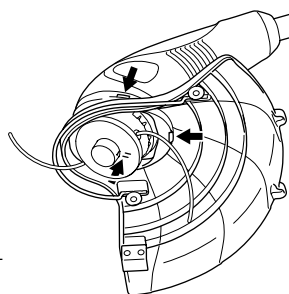
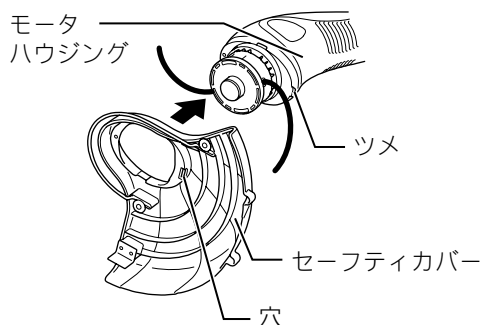

- ・ 最後にセーフティカバーを取り付けた後、カッターに付いている保護テープをはがします。

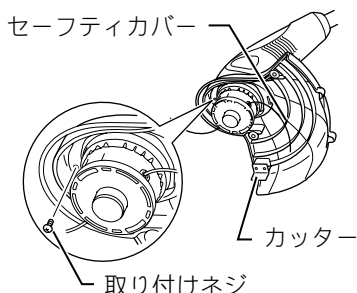

注

- ・ ナイロンコードをモータハウジングとセーフティカバーの間で挟まないようにしてください。

ご使用前の準備

ループハンドルの取り付け方

- ・ ハンドルホルダに付属の六角ボルトとツマミナットでループハンドルをしっかりと固定します。
- ・ ループハンドルの位置と角度は作業に合わせて調整してください。

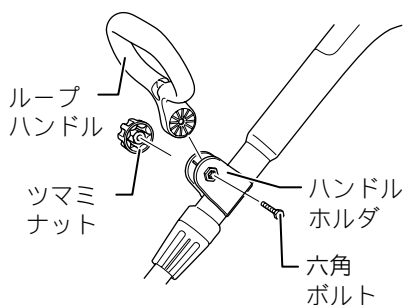

つなぎコードの接続

- ・ つなぎコードを接続するときは、電源コードのプラグとつなぎコードのコードコネクタが使用中はずれないように本機のフックに掛けてください。

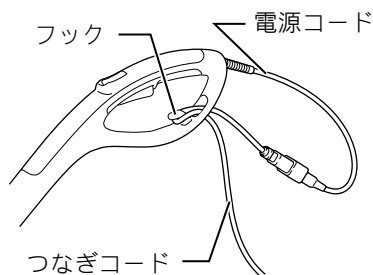

肩掛けベルトの取り付け方

- ・ ループハンドルの穴に肩掛けベルトのフックを引っ掛けます。

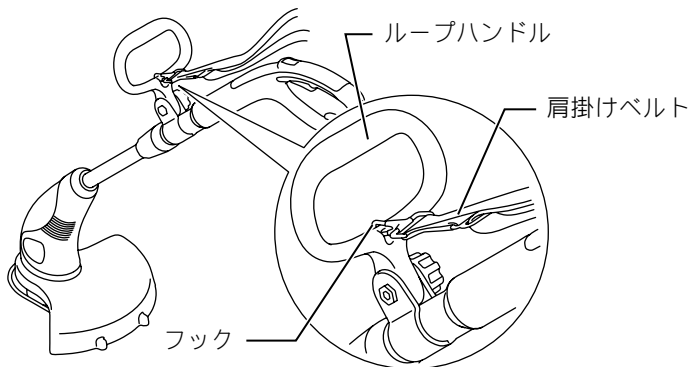

ご使用前の準備

長さの調整

⚠ 警告

ロックナットを緩める際は、必ずスイッチを切り、電源プラグを電源コンセントから抜いてください。

・ 電源プラグを電源コンセントにつないだまま行くと、事故の原因となります。

- ・ 本機はロックナットを操作することにより長さを調整することができます。作業に合わせて調整してください。
- ・ ロックナットをゆるめてハンドルを引くと全長を 20cm 程度長くできます。無段階に調整できます。

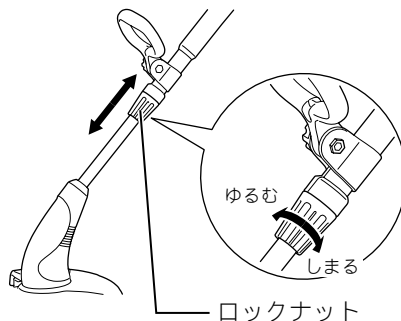

使い方

スイッチの操作

⚠ 警告

電源コンセントにつなぎコードのプラグを差し込む前に、スイッチが切れていることを必ず確認してください。

- ・ スイッチを入れたままつなぎコードの電源プラグを差し込むと急に動きだし事故の原因となります。

- ・ スイッチはロックオフボタンを前方に押し、スイッチの引金を引くと入り、離すと切れます。

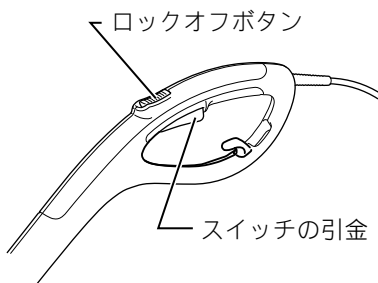

草の刈り方

- ・ 本機を傾けて保持し、ナイロンコードの先端で草を上から数回に分けて刈るようにしてください。

注

- ・ 一度に草の根元から刈ると、モータ軸部分に草がからみつきモータに過剰な負担がかかり、本機故障の原因となります。
- ・ スプールを地面へ着けた状態で使用しないでください。モータに過剰な負担がかかり本機故障の原因になります。

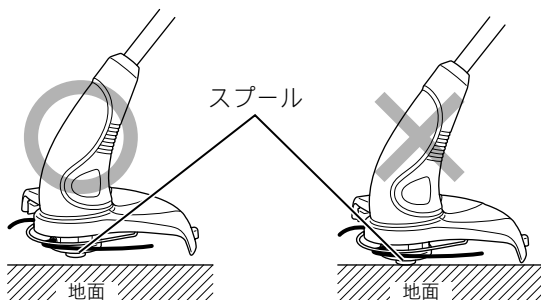

使い方

- ・ 草の密集した中に本機を押し付けしないでください。

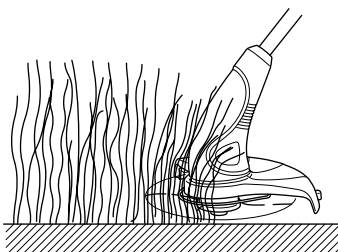

- ・ 地面を掘りかえすような使い方はしないでください。

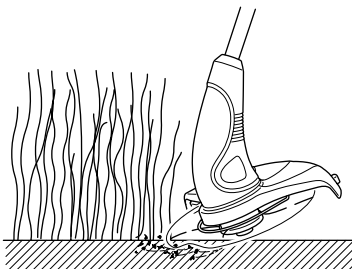

樹木やブロック、レンガ、庭石周りの草の刈り方

- ・ スプールを地面に接触しない高さで傾けて本機を保持し、ナイロンコードの先端で、樹木やブロックの周りの地面を叩くようにして草を刈ります。この場合ナイロンコードの減り方がはやいのでナイロンコードのスムーズな送り出しが必要になります。

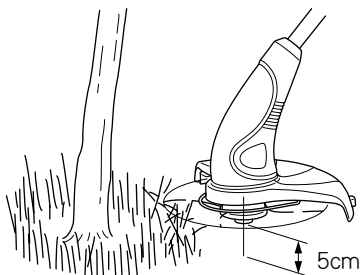

注

- ・ エッジング（きわ刈り）又はブロック、レンガ、庭石周りの草を刈る際本機をブロック、レンガ等に近づけすぎますと、ナイロンコードがスプールカバー内で切れてしまうことがあります。その際にはスプールをスプールカバーから取りはずし、再度ナイロンコードをセットしてください。取り付け方は 19 ページをご参照ください。ナイロンコード先端で草を刈るように作業することが一番効率よく草刈りができますので、ブロック、レンガ等から本機を 5cm 以上離しての使用をお勧めします。

使い方

ナイロンコードの送り出しについて

- ・ モータ回転中にスプールを軽く地面に叩くとナイロンコードが送り出されます。ナイロンコードを送り出した後、カッターがナイロンコードを使い易い長さに切断します。
- ・ ナイロンコードを送り出すときはモータ回転時に行います。スプールを地面に対して平行に保持し、スプールを軽く地面に叩きますと1回あたり約3～3.5cm ナイロンコードが送り出されます。

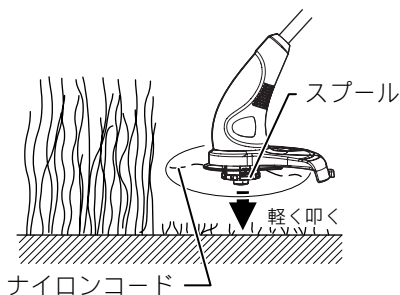

注

- ・ スプールはコンクリートやアスファルトの上で叩かないでください。スプールを傷める原因になります。

エッジング（きわ刈り）方法

⚠ 警告

ロックナットを緩める際は、必ずスイッチを切り、電源プラグを電源コンセントから抜いてください。

- ・ 電源プラグを電源コンセントにつないだまま行くと、事故の原因となります。

- ・ レンガやブロック沿いに伸びた草をきれいに刈る場合に最適な刈り方です。
- ・ モータハウジングを次のように上向きにして作業をします。
- ・ モータハウジングはロックナットを緩め、一番縮めた位置で180°反時計回りにまわすことができます。180°回した位置で20cm程度長くできます。作業に合わせて調整してください。固定するときはロックナットを右に回して締めてください。

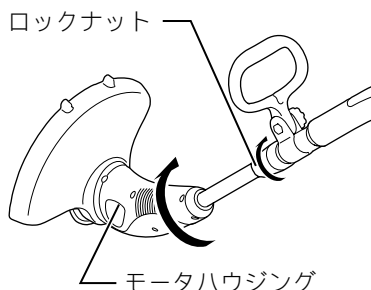

使い方

- ・ 上手に刈るにはエッジングする場所と平行に歩くとよい結果が得られません。



ナイロンコードのセット方法

⚠ 警告

ナイロンコード付スプールの取り付け、取りはずしの際は必ずスイッチを切り、電源プラグを電源コンセントから抜いてください。

- ・ 電源プラグを電源コンセントにつないだまま行くと、事故の原因になります。

⚠ 注意

セーフティカバーにはカッターが付いています。ナイロンコードの交換の際は、セーフティカバーに付いているカッターでけがをしないように注意してください。

- ・ ナイロンコードは消耗品です。ナイロンコードがなくなったら、次の方法でナイロンコードを補充してください。

スプールごと交換する。(18 ページ参照)

- ・ ナイロンコードがあらかじめ 8m にセットされたスプールを別販売品にて用意しております。ナイロンコードを巻く手間が省けて便利です。

ナイロンコードを補充する (19 ページ参照)

- ・ スプールにナイロンコードを巻き付ける方法です。スプールごと交換する方法と比べて経済的です。

注

- ・ ナイロンコードは必ず純正のコード径 $\phi 1.65$ mm の物を使用してください。太い物を使用するとモータ焼損につながる恐れがあります。

使い方

スプールごと交換する場合

スプールの取りはずし方

- ・ スプールケースの両側のツメを押し込んで（片側だけ押ししてもはずれません）、スプールカバーを取りはずします。

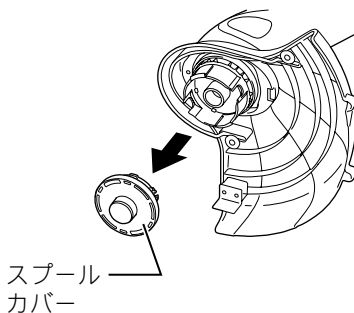
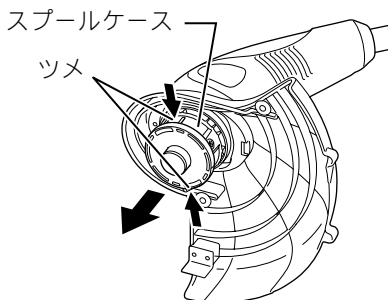

スプールの取り付け方

⚠ 注意

スプールカバーをスプールケースに取り付ける際は、スプールケースのツメにスプールカバーを確実に固定してください。

- ・ 確実に固定されていないまま作業を行うと、事故の原因になります。

- ・ スプールカバーをスプールケースに押し込み、スプールカバーがスプールケースのツメに確実に固定されたことを確認してください。

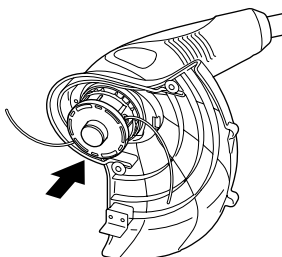

使い方

ナイロンコードを補充する場合

ナイロンコードの交換

- ・ スプールケースの両側のツメを押え（片側だけ押してもはずれます）、スプールカバーを取りはずします。

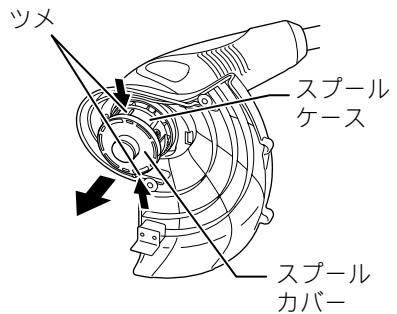

- ・ スプールを押して、スプールカバーからスプールを取りはずします。

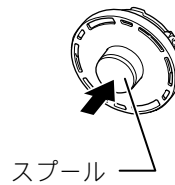

- ・ スプールから残ったナイロンコードを取りはずします。

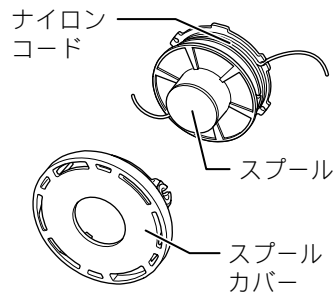

使い方

- ・ 新品のナイロンコードを 8m 以下に切り、真ん中あたりで折り曲げます。
- ・ 図のようにスプールの真ん中のナイロンコードの折り曲げた部分を引っ掛けます。このとき、スプールの→マークはナイロンコードの巻き付け方向を表します。

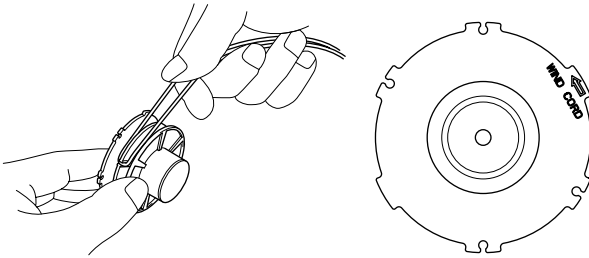

- ・ ずれないようにナイロンコードを押えながら、A 部に巻き付けます。このとき、凹凸のないようにきつく平らに巻きます。

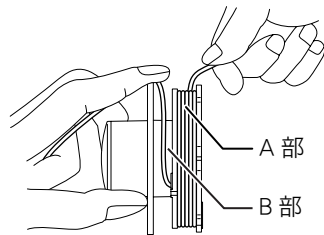

- ・ ナイロンコードが 10cm くらい残ったところで図のようにコードホルダに仮止めします

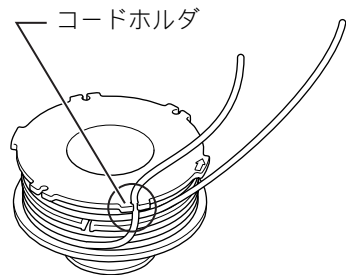

- ・ 同様に B 部にナイロンコードを巻き付け、反対側のコードホルダに仮止めします。

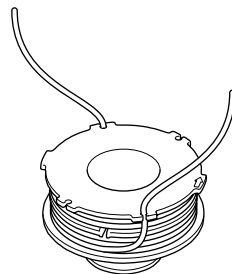

使い方

- ・ ナイロンコードとスプールカバーの切欠きの位置を合わせ、スプールをスプールカバーにはめます。

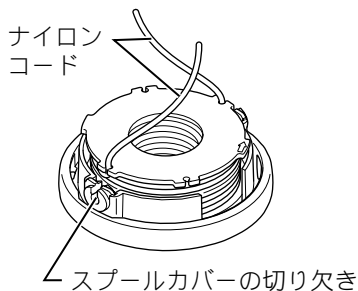

- ・ ナイロンコードの仮止めをはずし、スプールカバーの切欠きにはめ込みます。

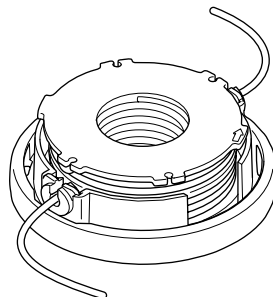

⚠ 注意

スプールカバーをスプールケースに取り付ける際は、スプールケースのツメにスプールカバーを確実に固定してください。

- ・ 確実に固定されていないまま作業を行うと、事故の原因になります。
- ・ スプールカバーをスプールケースに押し込み、両側のツメがスプールカバーに確実にハマっていることを確認してください。

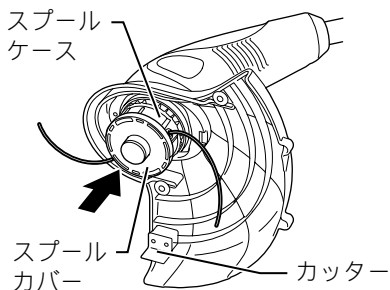

使い方

- ・ スプールを押し込みながらナイロンコードを引っ張り、コードが送り出されることを確認してください。
- ・ 次にスプールを推さない状態で、もう一方のナイロンコードを引っ張り、コードが送り出されるのを確認してください。

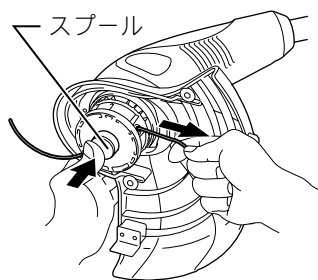

⚠ 警告

点検・整備の際には、必ずスイッチを切り、電源プラグを電源コンセントから抜いてください。

・ 電源プラグを電源コンセントにつないだまま行くと、事故の原因となります。

- ・ 作業後は柔らかいブラシなどでセーフティカバーについた草や土を落としてください。

注

- ・ 本機をガソリン、シンナー、ベンジン、灯油類での清掃はしないでください。

ご修理の際は

- ・ 修理はご自分でなさらないで、必ずお買い上げの販売店または裏面掲載の当社営業所にお申し付けください。

全国に広がるアフターサービス網

お買い上げ商品のご相談は、最寄りのマキタ登録販売店もしくは、下記の当社営業所へお気軽にお尋ねください。

事業所名	電話番号	事業所名	電話番号	事業所名	電話番号
札幌支店	(011) (783) 8141	足立営業所	(03) (3899) 5855	東大阪営業所	(06) (6746) 7531
札幌営業所	(011) (783) 8141	大田営業所	(03) (3763) 7553	関西物流センター	(0725) (46) 6715
旭川営業所	(0166) (29) 0960	江戸川営業所	(03) (3653) 5171	南大阪営業所	(0725) (46) 6611
釧路営業所	(0154) (37) 4849	多摩営業所	(042) (384) 8411	奈良営業所	(0742) (61) 6484
函館営業所	(0138) (49) 9273	立川営業所	(042) (542) 1201	橿原営業所	(0744) (22) 2061
苫小牧営業所	(0144) (68) 2100	横浜支店	(045) (472) 4711	和歌山営業所	(073) (471) 4585
帯広営業所	(0155) (36) 3833	横浜営業所	(045) (472) 4711	田辺営業所	(0739) (25) 1027
北見営業所	(0157) (26) 9011	川崎営業所	(044) (811) 6167	沖繩営業所	(098) (874) 1222
仙台支店	(022) (284) 3201	平塚営業所	(0463) (54) 3914	兵庫支店	(0794) (82) 7411
仙台営業所	(022) (284) 3201	相模原営業所	(042) (757) 2501	三木営業所	(0794) (82) 7411
古川営業所	(0229) (24) 0698	湘南営業所	(0466) (87) 4001	尼崎営業所	(06) (6437) 3660
青森営業所	(017) (764) 4466	静岡支店	(054) (281) 1555	神戸営業所	(078) (672) 6121
八戸営業所	(0178) (43) 3321	静岡営業所	(054) (281) 1555	姫路営業所	(079) (281) 0204
盛岡営業所	(019) (635) 6221	沼津営業所	(055) (923) 7811	広島支店	(082) (293) 2231
水沢営業所	(0197) (22) 5101	浜松営業所	(053) (464) 3016	広島営業所	(082) (293) 2231
郡山営業所	(024) (932) 0218	甲府営業所	(055) (276) 7212	福山営業所	(084) (923) 0960
いわき営業所	(0246) (23) 6061	金沢支店	(076) (249) 5701	三原営業所	(0848) (64) 4850
新潟支店	(025) (247) 5356	金沢営業所	(076) (249) 5701	岡山営業所	(086) (243) 4723
新潟営業所	(025) (247) 5356	七尾営業所	(0767) (52) 3533	宇都営業所	(0836) (31) 4345
長岡営業所	(0258) (30) 5530	富山営業所	(076) (451) 6260	徳山営業所	(0834) (21) 5583
山形営業所	(023) (643) 5225	高岡営業所	(0766) (21) 3177	鳥取営業所	(0857) (28) 5761
酒田営業所	(0234) (26) 3551	福井営業所	(0776) (35) 1911	松江営業所	(0852) (21) 0538
秋田営業所	(018) (863) 5205	岐阜支店	(058) (274) 1315	高松支店	(087) (867) 6411
宇都宮支店	(028) (634) 5295	岐阜営業所	(058) (274) 1315	高松営業所	(087) (867) 6411
宇都宮営業所	(028) (634) 5295	多治見営業所	(0572) (22) 4921	徳島営業所	(088) (626) 0555
小山営業所	(0285) (25) 5559	松本営業所	(0263) (25) 4696	松山営業所	(089) (951) 7666
水戸営業所	(029) (248) 2033	長野営業所	(026) (225) 1022	宇和島営業所	(0895) (22) 3785
土浦営業所	(029) (821) 6086	上田営業所	(0268) (22) 6362	高知営業所	(088) (884) 7811
関東物流センター	(048) (771) 3451	飯田営業所	(0265) (24) 1636	福岡支店	(092) (411) 9201
埼玉支店	(048) (777) 4801	名古屋支店	(052) (571) 6451	福岡営業所	(092) (411) 9201
さいたま営業所	(048) (777) 4801	名古屋営業所	(052) (571) 6451	北九州営業所	(093) (551) 3481
川越営業所	(049) (222) 2512	一宮営業所	(0586) (75) 5382	飯塚営業所	(0948) (26) 3361
熊谷営業所	(048) (521) 4647	東名古屋営業所	(0561) (73) 0072	久留米営業所	(0942) (43) 2441
越谷営業所	(0489) (76) 6155	知多営業所	(0569) (48) 8470	佐賀営業所	(0952) (30) 6603
前橋営業所	(027) (232) 5575	岡崎営業所	(0564) (22) 2443	長崎営業所	(095) (882) 6112
高崎営業所	(027) (365) 3688	豊橋営業所	(0532) (46) 9117	佐世保営業所	(0956) (33) 4991
両毛営業所	(0276) (46) 7661	四日市営業所	(059) (351) 0727	熊本支店	(096) (389) 4300
千葉支店	(043) (231) 5521	津営業所	(059) (232) 2446	熊本営業所	(096) (389) 4300
千葉営業所	(043) (231) 5521	伊勢営業所	(0596) (36) 3210	八代営業所	(0965) (43) 1000
市川営業所	(047) (328) 1554	京都支店	(075) (621) 1135	大分営業所	(097) (567) 3320
成田営業所	(0476) (73) 8101	京都営業所	(075) (621) 1135	宮崎営業所	(0985) (26) 1236
木更津営業所	(0438) (23) 2908	福知山営業所	(0773) (23) 7733	鹿児島営業所	(099) (267) 5234
柏営業所	(04) (7175) 0411	大津営業所	(077) (545) 5594	沖繩営業所	大阪支店の欄をご覧ください。
東京支店	(03) (3816) 1141	彦根営業所	(0749) (22) 6184		
東京営業所	(03) (3816) 1141	大阪支店	(06) (6351) 8771		
中野営業所	(03) (3337) 8431	大阪営業所	(06) (6351) 8771		

株式会社 マキタ

愛知県安城市住吉町 3-11-8 〒446-8502

TEL.0566-98-1711 (代表)